

---

# Katalog nowości

Systemy klimatyzacji

2023



W tym katalogu:

---

Rotenso **TETA MIRROR** • Rotenso **TETA** • Rotenso **VERSU MIRROR** • Rotenso **VERSU PURE**  
Rotenso **VERSU CLOTH** • Rotenso **FRESH** • Rotenso **LUVE** • Rotenso **ANERU**



Katalog systemów klimatyzacji Rotenso



Katalog pomp ciepła Rotenso

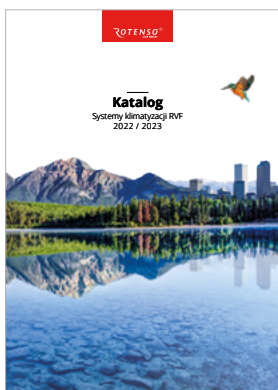

Katalog systemów klimatyzacji RVF Rotenso



Zawsze aktualne katalogi  
na stronie [rotenso.com](https://www.rotenso.com)

WE ARE **SOLUTION**



# Witamy w klasie **premium**

**Najwyższej jakości materiały**

**Najwyższa wydajność pracy**

**Bogate wyposażenie**

**Unikalny design**



**Ergonomiczne sterowniki**

**Trwałość i niezawodność**

**Doskonały system filtracji powietrza**

**Wysoka klasa energooszczędności**



# O firmie

## Rotenso®

---

Naszą misją jest dostarczanie najnowocześniejszych rozwiązań z branży klimatyzacji, wentylacji i ogrzewania, opartych o wysokowydajną, energooszczędną technologię inwerterową. Dzięki wieloletnim inwestycjom w rozwój technologii, urządzenia Rotenso należą do najbardziej innowacyjnych rozwiązań umożliwiających regulację i kontrolę temperatury w budynkach. Rotenso konsekwentnie umacnia silną pozycję dostawcy nowoczesnych, niezawodnych i przyjaznych dla środowiska systemów klimatyzacji oraz pomp ciepła powietrze-woda. Każdego roku oferta Rotenso jest poszerzana o nowe jednostki, które cechują coraz lepsze parametry technologiczne oraz nowoczesny design.



**Ogólnopolska** sieć serwisowa



**Kompletna** gama produktów dopasowana do Twoich potrzeb



**Wyjątkowa** niezawodność



**5 lat** gwarancji\*

\*Szczegółowe warunki zawarte w karcie gwarancyjnej.

# Systemy klimatyzacyjne

Cokolwiek robimy, Ty zawsze jesteś w centrum. Innowacje technologiczne wykorzystujemy w trosce o zdrowie i komfort użytkownika dostarczanych przez nas systemów klimatyzacji. Wielostopniowy proces filtracji i oczyszczania powietrza tworzą system PureAIR Rotenso, który dba o zdrowe i czyste powietrze w Twoim otoczeniu. Udoskonalany tryb cichej pracy, delikatnego uwalniania powietrza rozproszonym strumieniem oraz inteligentnego sterowania jego przepływem składają się na doświadczenie komfortu pracy urządzenia, którego obecności nie dostrzeżesz. Coraz wyższa wydajność i energooszczędność naszych urządzeń jest odpowiedzią na rosnącą potrzebę racjonalizowania kosztów energii i troski o środowisko naturalne.

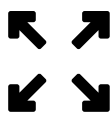

Dajemy Ci wszystko - maksymalnie wyposażone produkty dopasowane do Twoich potrzeb

**SCOP  
5,30**

Ciesz się wysokim wskaźnikiem efektywności energetycznej SCOP - nawet do 5,30



Niezwykle ciche urządzenia - wysokiej klasy nowoczesna technologia zadba o Twój komfort



Steruj zdalnie swoim systemem za pomocą aplikacji i modułu WiFi SMART



Bądź pewny pracy urządzenia w ekstremalnych temperaturach nawet do -30°C



Oddychaj zdrowo - zaawansowany, wielostopniowy system oczyszczania i filtracji powietrza



# WE ARE COOL & HEAT

6

Każdy z nowych klimatyzatorów Rotenso to **wyższa wydajność, mniejsze zużycie energii, niższa emisja hałasu, a także efektywna praca w trybach chłodzenia i grzania.**

---

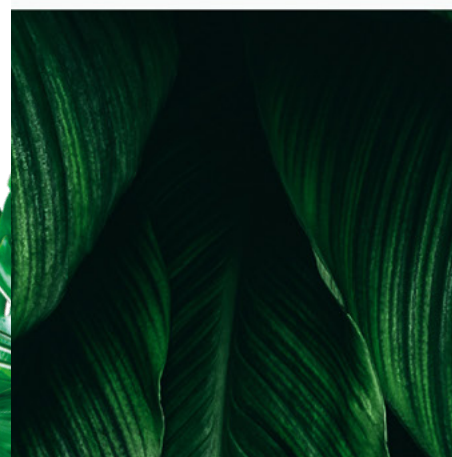



Klimatyzatory  
do chłodzenia i grzania







# KLIMATYZACJA

## Nowe klimatyzatory w ofercie Rotenso

Tworzymy projekty klimatyzatorów będących odpowiedzią na oczekiwania szczególnie wymagających klientów oraz dekoratorów wnętrz.

Wyróżnia nas sposób myślenia o urządzeniach do klimatyzacji nie tylko jako o elemencie wyposażenia, ale i dekoracji wnętrz. W katalogach Rotenso staramy się podpowiadać możliwości doboru konkretnych modeli klimatyzatorów pokojowych do popularnych stylów aranżacji.

Biel tylko jako opcja, a poza tym szeroka gama barw, ciekawe faktury oraz nietuzinkowe bryły charakteryzują największą na rynku gamę modeli klimatyzatorów ściennych Rotenso.

Klimatyzatory Rotenso to także innowacje technologiczne będące odpowiedzią na skomplikowane potrzeby.

Rotenso Fresh, z technologią pozwalającą na doprowadzenie świeżego powietrza do pomieszczeń, to urządzenie do zadań specjalnych. Rotenso Luve dzięki technologii Windless uwalnia powietrze maksymalnie rozproszony strumieniem. Nowy klimatyzator konsolowy Aneru został stworzony dla przestrzeni wymagających niestandardowych rozwiązań.



10



Versu Mirror

## Klimatyzatory w Twoim stylu!

Design jednostek wewnętrznych Rotenso tworzą nietuzinkowe bryły, modne kolory i faktury. Wszystko po to, abyś nie musiał iść na kompromis projektując wymarzone wnętrze.



Teta Mirror



NAJSZERSZA  
OFERTA NA RYNKU

*dla każdego wnętrza!*



Versu Cloth Caramel + panel Coral

Versu Pure



## Klimatyzator ścienny **Teta Mirror**

---

**Klimatyzator Teta Mirror stworzyliśmy jako nowoczesne, całoroczne urządzenie do chłodzenia i grzania.**

Głęboka czerń matowej obudowy w połączeniu z czarnym lustrzanym czołem składają się na nowoczesny i uniwersalny wygląd klimatyzatora, który sprawdzi się we wnętrzach o różnym stylu. Oszczędny design, minimalistyczna forma oraz głęboka czerń matowej obudowy i połyskliwego frontu stwarzają nieograniczone możliwości aranżacji urządzenia.

Teta to energooszczędny klimatyzator o wysokiej wydajności pracy w trybie grzania i chłodzenia. Niezawodność funkcji grzewczej, nawet przy



# TETA MIRROR



Lustrzany panel frontowy



Super jonizator iAIR

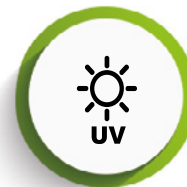

Lampa UV



Komfortowy nawiew Windless



Grzanie przy -25°C



11 etapów oczyszczania powietrza



niskich temperaturach zewnętrznych do -25°C, pozwala wykorzystać urządzenie jako samodzielne źródło ciepła.

Zastosowana technologia Windless sprawia, że Teta uwalnia powietrze delikatnym, maksymalnie rozproszonym strumieniem poprzez niezliczoną ilość mikrootworów.

Niezwykle cicha praca - tylko 18 dB(A) oraz użyteczne funkcje składają się na komfort codziennego użytkowania.

Lampa UV, jonizator i bogaty system filtracji eliminują drobnoustroje, bakterie, grzyby i substancje toksyczne sprawiając, że w klimatyzowanym pomieszczeniu powietrze jest zdrowsze.



## Komfortowy nawiew **Windless**

Dzięki technologii Windless - Teta uwalnia powietrze delikatnym, maksymalnie rozproszonym strumieniem poprzez 975 mikrootworów. Wszystko dla Twojej przyjemności.

14



### **11 etapowy system oczyszczania powietrza**

System zdrowego powietrza składa się aż z 11 etapów oczyszczania i filtracji powietrza. Usuwa z otoczenia większość szkodliwych bakterii, wirusów, roztoczy i grzybów, abyś mógł oddychać czystym i zdrowym powietrzem.



### **Grzanie nawet przy -25°C**

Zastosowana technologia oraz wbudowany pakiet zimowy umożliwiają sprawną pracę klimatyzatora nawet w ekstremalnych warunkach pogodowych. Klimatyzator skutecznie ogrzeje pomieszczenie nawet przy niskich temperaturach zewnętrznych.



## Lustrzany panel frontowy

Teta Mirror jest idealnym wyborem do wnętrz, w których czerni występuje w głównej roli. Połączenie matowej obudowy i lustrzanego panelu frontowego pozwala aranżować klimatyzator we wnętrzach łączących elementy wykonane z materiałów naturalnych z błyszczącymi dodatkami.



### Super jonizator bipolarny iAIR

Poprzez wytworzenie ujemnych jonów tlenu Super Jonizator iAIR eliminuje z powietrza wirusy, bakterie, roztocza oraz alergeny. Nieprzyjemne zapachy zostają usunięte praktycznie natychmiast po kontakcie jonizatora z zanieczyszczonym powietrzem.



### Lampa UV

Wbudowana lampa LED UV iAIR skutecznie eliminuje drobnoustroje, bakterie, grzyby i substancje toksyczne, sprawiając, że w pomieszczeniu powietrze jest zdrowsze.

# TETA MIRROR WIKBOB



16



Minimalistyczna forma, głęboka czerń oraz ciekawy melanż faktur składają się na niezwykle elegancki design klimatyzatora, który sprawdzi się we wnętrzach w różnym stylu.

Teta Mirror jest idealnym wyborem do wnętrz, w których czerń występuje w głównej roli. Połączenie matowej obudowy i lustrzanego panelu frontowego pozwala aranżować klimatyzator we wnętrzach łączących elementy wykonane z materiałów naturalnych z błyszczącymi dodatkami.

## LUSTRZANY CZARNY PANEL





MATOWA  
CZARNA  
OBUDOWA

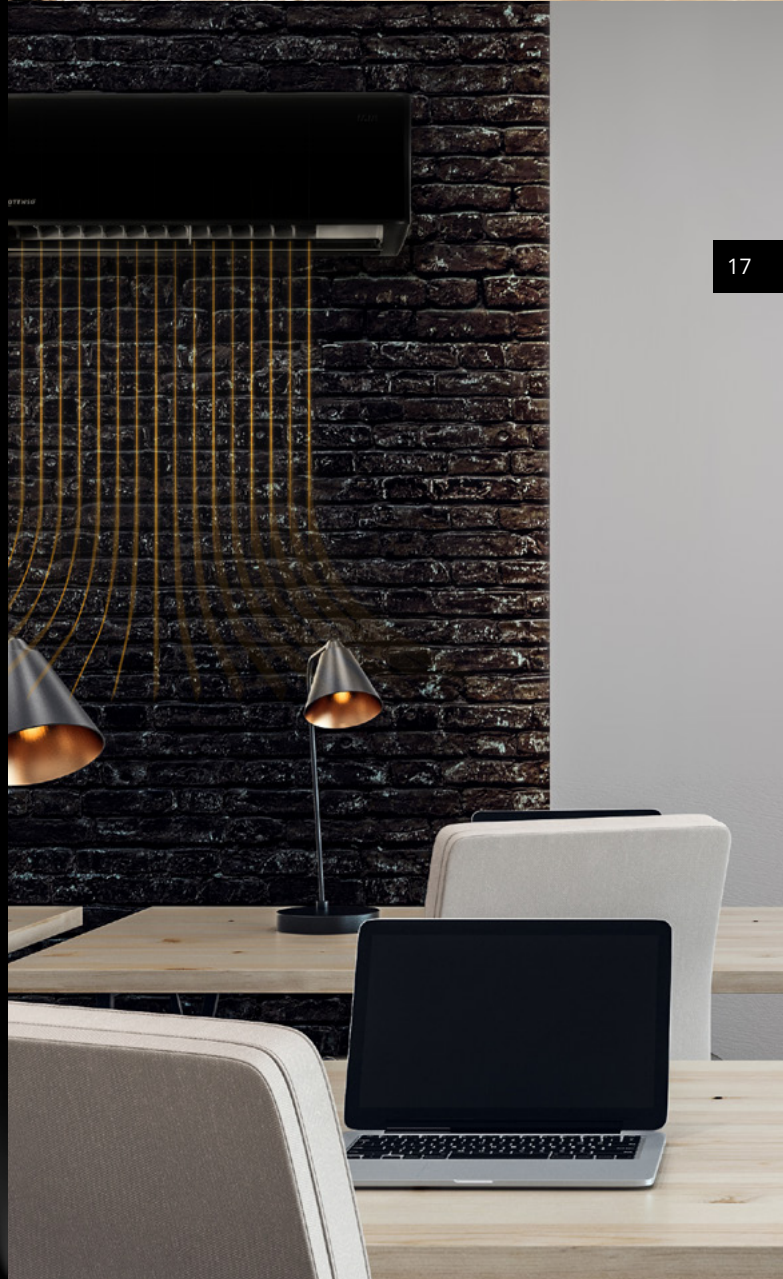
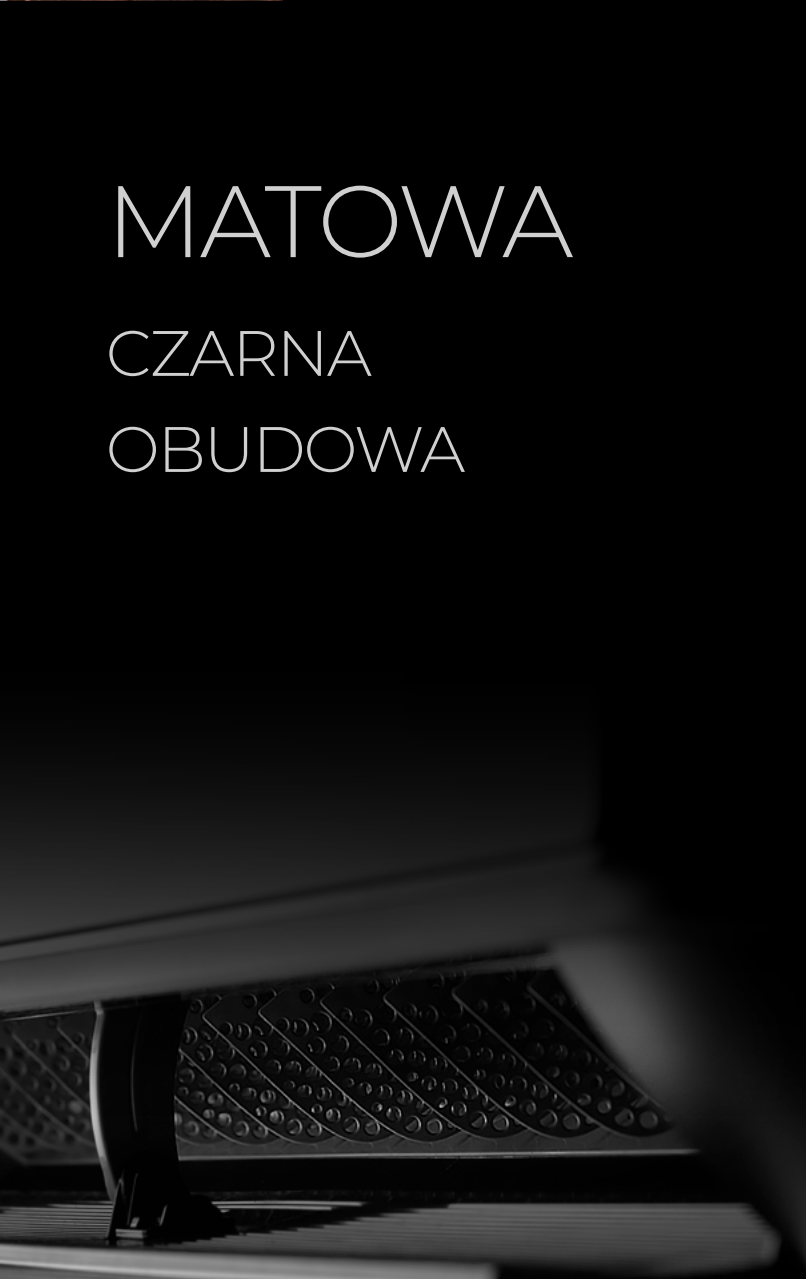

# TETA

## MIRROR

### WIKBOB

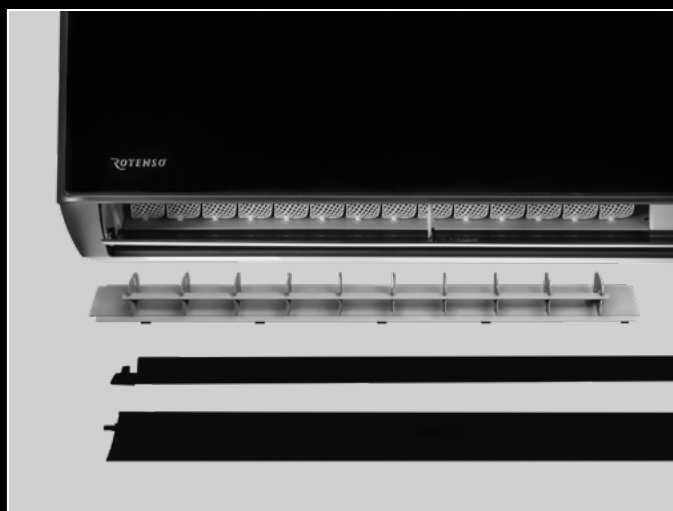
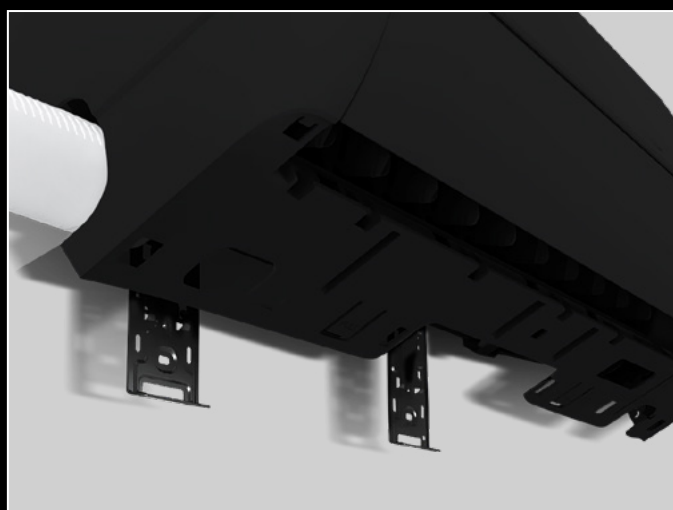

ŁATWY  
MONTAŻ

SZYBKA  
KONSERWACJA

3x 

Dzięki unikalnej konstrukcji, montaż klimatyzatora Teta wyłącznie na 3 śrubach jest znacznie szybszy w porównaniu do standardowych rozwiązań, konserwacja dużo łatwiejsza.



# WINDLESS DELIKATNY NAWIEW

Dzięki technologii Windless - Teta uwalnia powietrze delikatnym, maksymalnie rozproszonym strumieniem przy zaledwie 18 dB głośności. Funkcja Windless jest dostępna w trybie chłodzenia.

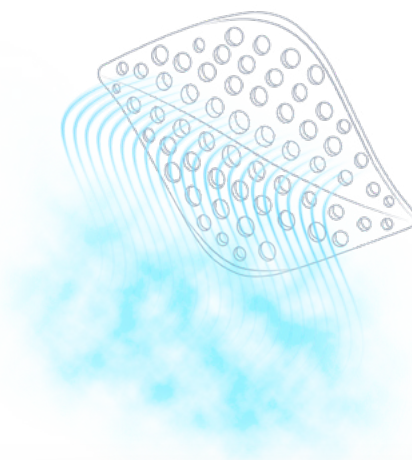

# Teta Mirror

3,5-5,1 kW



## Cechy Urządzenia

20



Digital DC Inverter SKY®



Automatyczne oczyszczanie iAIR



Super jonizator iAIR



Lampa UV



Filtr 3w1 (Ka + Si.Ion + wit.C) iAIR (1)



Filtr 3w1 (Fot. + Ak.W + Nano) iAIR (2)



Filtr elektrostatyczny HD iAIR



Tryb super cichy eMOTO



Nawiew powietrza 4D eMOTO



Tryb Windless eMOTO



Tryb turbo eMOTO



System kontroli nawiewu eMOTO



Tryb Eco eMOTO



Szeroki kąt nawiewu eMOTO



Funkcja SMART WiFi



Wł./Wył. wyświetlacza SMART na panelu



Tryb SMART Follow



Pilot bezprzewodowy



Funkcja ogrzewania SMART 8°C



Pamięć ustawienia żaluzji



Pamięć autorestartu



Antykorozyjne połączone lamele



Grzałka tacy ociekowej



Wygrzewanie sprężarki uzwojeniem



Programator czasowy



Chłodzenie w niskiej temp. zewn. -15°C



Grzanie w niskiej temp. zewn. -25°C



2-stronne odprowadzenie skroplin



Funkcja autodiagnozy



Funkcja snu



Optymalizacja zużycia energii

1. Filtr iAIR 3w1: Katechinowy + Silver Ion + witamina C

2. Filtr iAIR 3w1: Fotokatalityczny + Aktywny węgiel + Cold Nano

# Specyfikacja techniczna

Model				Teta Mirror 3,5 kW	Teta Mirror 5,1 kW
Wydajność	Chłodzenie	Nom. (Min. - Maks.)	W	3510 (1000-4600)	5100 (1250-5920)
Pobór mocy		Nom. (Min. - Maks.)	W	1000 (290-1510)	1260 (330-2350)
Prąd pracy		Nom. (Min. - Maks.)	A	4,3 (1,3-6,6)	5,5 (1,4-10,2)
Wydajność	Grzanie	Nom. (Min. - Maks.)	W	3800 (1000-4900)	5800 (1250-6690)
Pobór mocy		Nom. (Min. - Maks.)	W	970 (290-1720)	1330 (340-2540)
Prąd pracy		Nom. (Min. - Maks.)	A	4,2 (1,3-7,5)	5,8 (1,5-11,0)
Rodzaj rewersyjnej pompy ciepła				powietrze-powietrze	powietrze-powietrze
Obciążenie chłodnicze			kW	3,5	5,1
SEER			W/W	8,5	8,5
Klasa wydajności energetycznej - chłodzenie				A+++	A+++
Roczne zużycie energii - chłodzenie			kWh/a	145	210
Obciążenie cieplne (T <sub>biv</sub> -7°C)			kW	2,6	4,5
SCOP			W/W	4,6	4,6
Klasa wydajności energetycznej - grzanie				A++	A++
Roczne zużycie energii - grzanie			kWh/a	792	1370
Osuszanie			l/h	1,2	1,8
Maksymalne zużycie energii			W	1510	2350
Maksymalny prąd pracy			A	6,6	10,2
Jednostka wewnętrzna				TM35Xi	TM50Xi
Prędkość wentylatora	T / W / Ś / N / ŚN / C	obr/min		1250 / 1100 / 930 / 850 / 750 / 650	1220 / 1130 / 990 / 910 / 850 / 750
Przepływ powietrza	T / W / Ś / N / ŚN / C	m³/h		670 / 590 / 460 / 400 / 350 / 275	1000 / 930 / 810 / 700 / 610 / 490
Poziom ciśnienia akustycznego	T / W / Ś / N / ŚN / C	dB(A)		43 / 38 / 33 / 29 / 22 / 18	47 / 42 / 38 / 32 / 28 / 23
Poziom mocy akustycznej		dB(A)		53	54
Pobór mocy		W		25	45
Prąd pracy		A		0,1	0,2
Wymiary netto	S × G × W	mm		820 × 195 × 306	1100 × 222 × 333
Wymiary brutto	S × G × W	mm		890 × 265 × 380	1165 × 295 × 405
Waga netto / Waga brutto			kg	9,5 / 11,5	13 / 15
Odpływ skroplin			mm	16	16
Jednostka zewnętrzna				TO35Xo	TO50Xo
Prędkość wentylatora	T / W / Ś / N / C	obr/min		900 / 870 / 830 / 670 / 650	910 / 790 / 690 / 610 / 550
Maksymalny przepływ powietrza		m³/h		2200	3000
Poziom ciśnienia akustycznego		dB(A)		53	54
Poziom mocy akustycznej		dB(A)		63	64
Wymiary netto	S × G × W	mm		795 × 305 × 551	920 × 380 × 699
Wymiary brutto	S × G × W	mm		835 × 328 × 575	949 × 392 × 732
Rozstaw mocowań		S × G (mm)		434 × 278	586 × 348
Waga netto / Waga brutto			kg	25 / 28	37 / 40
Czynnik chłodniczy	Typ			R32	R32
	GWP			675	675
	Ilość (do 5mb)	kg		0,63	1,14
		TCO <sub>2</sub> eq		0,426	0,770
Ilość (pow. 5mb)	g/mb		12	12	
Przyłącza rur	Ciecz / Gaz	mm(cale)		Φ6,35 / Φ9,52 (1/4" / 3/8")	Φ6,35 / Φ12,7 (1/4" / 1/2")
Maksymalna długość instalacji			m	25	25
Maksymalna różnica poziomów			m	10	10
Typ sprężarki				Rotacyjna DC	Rotacyjna DC
Rodzaj zasilania jednostki zewnętrznej			V-Hz, Ø	220-240-50, 1f	220-240-50, 1f
Zabezpieczenie			A	C10	C16
Przewody zasilające: jednostka zewnętrzna			il. × mm²	3 × 1,5	3 × 2,5
Przewody sterujące i zasilające: jednostka zewn. - wewn.			il. × mm²	5 × 1,5	5 × 1,5
Przewody sterujące i zasilające: jednostka zewn. - wewn.			il. × mm²	-	-
Zakres pracy w pomieszczeniu (Chłodzenie / Grzanie)			°C	16-32 / 0-30	16-32 / 0-30
Zakres pracy na zewnątrz (Chłodzenie / Grzanie)			°C	-15-53 / -25-30	-15-53 / -25-30
Kompatybilność z systemami					
1:1 SINGLE				•	•
1:2 DUAL					
1:X MULTI					



## Klimatyzator ścienny **Teta**

**Klimatyzator Teta stworzyliśmy jako nowoczesne, całoroczne urządzenie do chłodzenia i grzania, dbające o komfort i jakość powietrza w Twoim pomieszczeniu.**

Oszczędny design, minimalistyczna forma i całkowicie matowy panel, stwarzają nieograniczone możliwości aranżacji wnętrza. Niezawodność funkcji grzewczej, nawet przy niskich temperaturach zewnętrznych do  $-25^{\circ}\text{C}$ , pozwala wykorzystać klimatyzator jako jedyne źródło ciepła w domu lub mieszkaniu.





# TETA



Matowy panel frontowy



Super jonizator iAIR

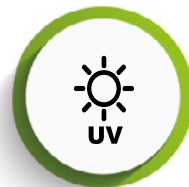

Lampa UV



Komfortowy nawiew Windless



Grzanie przy -25°C



11 etapów oczyszczania powietrza



Poczuj komfort dzięki technologii Windless. Teta uwalnia powietrze delikatnym, maksymalnie rozproszonym strumieniem poprzez niezliczoną ilość mikrootworów. Dzięki funkcji samooczyszczania oraz 11-stopniowemu systemowi poprawy jakości powietrza, Teta dba o Twoje zdrowie.

Wbudowana lampa LED UV i Super Jonizator bipolarny skutecznie eliminują drobnoustroje, bakterie, grzyby i substancje toksyczne sprawiając, że w klimatyzowanym pomieszczeniu powietrze jest zdrowsze.



## Matowy panel frontowy

Całkowicie matowy panel frontowy pozwala dyskretnie aranżować urządzenie wszędzie tam, gdzie nie może być mowy o kompromisach. Dzięki nowatorskiej konstrukcji, montaż i czynności konserwacyjne jeszcze nigdy nie były tak proste.

24



### Grzanie nawet przy -25°C

Zastosowana technologia oraz wbudowany pakiet zimowy umożliwiają sprawną pracę klimatyzatora nawet w ekstremalnych warunkach pogodowych. Klimatyzator skutecznie ogrzeje pomieszczenie nawet przy niskich temperaturach zewnętrznych.



### Lampa UV

Wbudowana lampa LED UV iAIR skutecznie eliminuje drobnoustroje, bakterie, grzyby i substancje toksyczne, sprawiając, że w pomieszczeniu powietrze jest zdrowsze.





## Komfortowy nawiew **Windless**

Dzięki technologii Windless - Tetra uwalnia powietrze delikatnym, maksymalnie rozproszonym strumieniem poprzez 975 mikrootworów. Wszystko dla Twojej przyjemności przy zaledwie 18 dB głośności.



### **11 etapowy system oczyszczania powietrza**

System zdrowego powietrza składa się aż z 11 etapów oczyszczania i filtracji powietrza. Usuwa z otoczenia większość szkodliwych bakterii, wirusów, roztoczy i grzybów, abyś mógł oddychać czystym i zdrowym powietrzem.



### **Super jonizator bipolarny iAIR**

Poprzez wytworzenie ujemnych jonów tlenu Super Jonizator iAIR eliminuje z powietrza wirusy, bakterie, roztocza oraz alergeny. Nieprzyjemne zapachy zostają usunięte praktycznie natychmiast po kontakcie jonizatora z zanieczyszczonym powietrzem.





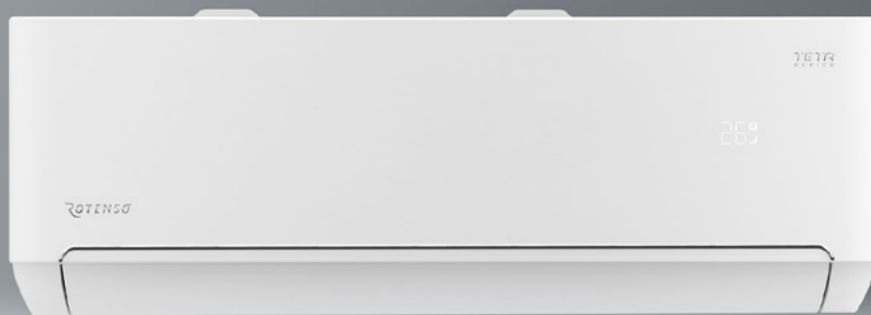

























# Teta

3,5-5,1 kW



## Cechy Urządzenia

26

 Digital DC Inverter SKY®	 Automatyczne oczyszczanie iAIR	 Super jonizator iAIR	 Lampa UV	 Filtr 3w1 (Ka + Si.Ion + wit.C) iAIR <sup>(1)</sup>	 Filtr 3w1 (Fot. + Ak.W + Nano) iAIR <sup>(2)</sup>	 Filtr elektrostatyczny HD iAIR	 Tryb super cichy eMOTO
 Nawiew powietrza 4D eMOTO	 Tryb Windless eMOTO	 Tryb turbo eMOTO	 System kontroli nawiewu eMOTO	 Tryb Eco eMOTO	 Szeroki kąt nawiewu eMOTO	 Funkcja SMART WiFi	 Wł./Wył. wyświetlacza SMART na panelu
 Tryb SMART Follow	 Pilot bezprzewodowy	 Funkcja ogrzewania SMART 8°C	 Pamięć ustawienia żaluzji	 Pamięć autorestartu	 Antykorozyjne połączone lamele	 Grzałka tacy ociekowej	 Wygrzewanie sprężarki uzwojeniem
 Programator czasowy	 Chłodzenie w niskiej temp. zewn. -15°C	 Grzanie w niskiej temp. zewn. -25°C	 2-stronne odprowadzenie skroplin	 Funkcja autodiagnozy	 Funkcja snu	 Optymalizacja zużycia energii	

1. Filtr iAIR 3w1: Katechinowy + Silver Ion + witamina C

2. Filtr iAIR 3w1: Fotokatalityczny + Aktywny węgiel + Cold Nano

# Specyfikacja techniczna

Model				Teta 3,5 kW	Teta 5,1 kW
Wydajność	Chłodzenie	Nom. (Min. - Maks.)	W	3510 (1000-4600)	5100 (1250-5920)
Pobór mocy		Nom. (Min. - Maks.)	W	1000 (290-1510)	1260 (330-2350)
Prąd pracy		Nom. (Min. - Maks.)	A	4,3 (1,3-6,6)	5,5 (1,4-10,2)
Wydajność	Grzanie	Nom. (Min. - Maks.)	W	3800 (1000-4900)	5800 (1250-6690)
Pobór mocy		Nom. (Min. - Maks.)	W	970 (290-1720)	1330 (340-2540)
Prąd pracy		Nom. (Min. - Maks.)	A	4,2 (1,3-7,5)	5,8 (1,5-11,0)
Rodzaj rewersyjnej pompy ciepła				powietrze-powietrze	powietrze-powietrze
Obciążenie chłodnicze			kW	3,5	5,1
SEER			W/W	8,5	8,5
Klasa wydajności energetycznej - chłodzenie				A+++	A+++
Roczne zużycie energii - chłodzenie			kWh/a	145	210
Obciążenie cieplne (T <sub>biv</sub> -7°C)			kW	2,6	4,5
SCOP			W/W	4,6	4,6
Klasa wydajności energetycznej - grzanie				A++	A++
Roczne zużycie energii - grzanie			kWh/a	792	1370
Osuszanie			l/h	1,2	1,8
Maksymalne zużycie energii			W	1510	2350
Maksymalny prąd pracy			A	6,6	10,2
Jednostka wewnętrzna				TA35Xi	TA50Xi
Prędkość wentylatora	T / W / Ś / N / ŚN / C	obr/min		1250 / 1100 / 930 / 850 / 750 / 650	1220 / 1130 / 990 / 910 / 850 / 750
Przepływ powietrza	T / W / Ś / N / ŚN / C	m³/h		670 / 590 / 460 / 400 / 350 / 275	1000 / 930 / 810 / 700 / 610 / 490
Poziom ciśnienia akustycznego	T / W / Ś / N / ŚN / C	dB(A)		43 / 38 / 33 / 29 / 22 / 18	47 / 42 / 38 / 32 / 28 / 23
Poziom mocy akustycznej		dB(A)		53	54
Pobór mocy		W		25	45
Prąd pracy		A		0,1	0,2
Wymiary netto	S × G × W	mm		820 × 195 × 306	1100 × 222 × 333
Wymiary brutto	S × G × W	mm		890 × 265 × 380	1165 × 295 × 405
Waga netto / Waga brutto			kg	9,5 / 11,5	13 / 15
Odpływ skroplin			mm	16	16
Jednostka zewnętrzna				TO35Xo	TO50Xo
Prędkość wentylatora	T / W / Ś / N / C	obr/min		900 / 870 / 830 / 670 / 650	910 / 790 / 690 / 610 / 550
Maksymalny przepływ powietrza			m³/h	2200	3000
Poziom ciśnienia akustycznego			dB(A)	53	54
Poziom mocy akustycznej			dB(A)	63	64
Wymiary netto	S × G × W	mm		795 × 305 × 551	920 × 380 × 699
Wymiary brutto	S × G × W	mm		835 × 328 × 575	949 × 392 × 732
Rozstaw mocowań			S × G (mm)	434 × 278	586 × 348
Waga netto / Waga brutto			kg	25 / 28	37 / 40
Czynnik chłodniczy	Typ			R32	R32
	GWP			675	675
	Ilość (do 5mb)	kg		0,63	1,14
		TCO <sub>2</sub> eq		0,426	0,770
Ilość (pow. 5mb)	g/mb		12	12	
Przylączy rur	Ciecz / Gaz	mm(cale)		Φ6,35 / Φ9,52 (1/4" / 3/8")	Φ6,35 / Φ12,7 (1/4" / 1/2")
Maksymalna długość instalacji			m	25	25
Maksymalna różnica poziomów			m	10	10
Typ sprężarki				Rotacyjna DC	Rotacyjna DC
Rodzaj zasilania jednostki zewnętrznej			V-Hz, Ø	220-240-50, 1f	220-240-50, 1f
Zabezpieczenie			A	C10	C16
Przewody zasilające: jednostka zewnętrzna			il. × mm²	3 × 1,5	3 × 2,5
Przewody sterujące i zasilające: jednostka zewn. - wewn.			il. × mm²	5 × 1,5	5 × 1,5
Przewody sterujące i zasilające: jednostka zewn. - wewn.			il. × mm²	-	-
Zakres pracy w pomieszczeniu (Chłodzenie / Grzanie)			°C	16-32 / 0-30	16-32 / 0-30
Zakres pracy na zewnątrz (Chłodzenie / Grzanie)			°C	-15-53 / -25-30	-15-53 / -25-30
Kompatybilność z systemami					
1:1 SINGLE				•	•
1:2 DUAL					
1:X MULTI					



## Klimatyzator ścienny **Versu Mirror**

**Klimatyzator ścienny Versu Mirror to nowa odsłona kultowego modelu premium wśród klimatyzatorów Rotenso.**

**Estetykę Versu Mirror tworzy ciemno grafitowa, delikatnie opalizująca obudowa i ciekawa bryła. Efektownym wykończeniem jest tafla ciemnego lustra na froncie klimatyzatora.**

Nowy Versu Mirror zachował charakterystyczną, nietuzinkową geometrię choć jego bryła została spłycona, a linie nieco złagodzone. Grafitowy Versu Mirror zachwyca estetyką wykonania, a poza tym doskonale dba o jakość powietrza.

Zastosowanie szeregu filtrów oraz Super Jonizatora iAir umożliwia usuwanie z powietrza szkodliwych





# VERSU MIRROR



Luksusowy panel frontowy



Głośność tylko 19 dB

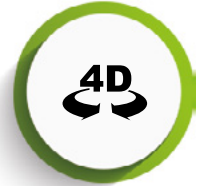

Nawiew powietrza 4D eMOTO

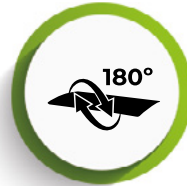

Żaluzja obrotowa 180°

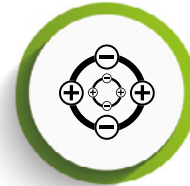

Super jonizator iAIR



Grzanie w niskiej temp. zewn. -22°C



gazów, wirusów, bakterii, roztoczy i alergenów, co korzystnie wpływa na samopoczucie osób przebywających w klimatyzowanym pomieszczeniu. Dzięki obrotowej żaluzji 180° i możliwości sterowania wszystkimi żaluzjami klimatyzator delikatnie kaskadowo uwalnia powietrze.

Wbudowany czujnik pomiaru wilgotności pozwala monitorować istotne dla dobrego samopoczucia i zdrowia parametry powietrza. Wysoka wydajność pracy w trybie grzania oraz pakiet pracy całorocznej (grzałka tacy ociekowej i grzałka karteru sprężarki)

sprawiają, że Versu Mirror sprawdzi się doskonale również do ogrzewania pomieszczeń nawet w ekstremalnie niskich temperaturach do -22°C.

Dzięki modemu Smart WiFi, klimatyzatorem można sterować z każdego miejsca w domu oraz poza nim za pomocą przyjaznej aplikacji na urządzenia mobilne.

Elegancki design urządzenia przypadnie do gustu wymagającym klientom i projektantom wnętrz.



30



Cicha praca  
tylko 19 dB

## Głośność tylko 19 dB

Urządzenie może pracować w trybie super cichym eMoto, dzięki czemu nie zakłóca wypoczynku.



### Grzanie nawet przy -22°C

Zastosowana technologia oraz wbudowany pakiet zimowy umożliwiają sprawną pracę klimatyzatora nawet w ekstremalnych warunkach pogodowych. Klimatyzator skutecznie ogrzeje pomieszczenie nawet przy niskich temperaturach zewnętrznych.



### Nawiew powietrza 4D eMOTO

Automatycznie sterowane żaluzje pionowe oraz poziome, wydajnie rozprowadzają powietrze w pomieszczeniu, zapewniając skuteczne chłodzenie lub grzanie.



## Żaluzja obrotowa 180°

Żaluzja pozioma obrotowa pozwala na precyzyjny nawiew powietrza dowolnym kierunku w zakresie 180° góra/dół.



## Lustrzany panel frontowy

Ciemno grafitowa, delikatnie opalizująca obudowa efektownie wykończona taflą ciemnego lustra składa się na nowoczesny i elegancki design klimatyzatora.



## Super jonizator iAIR

Poprzez wytworzenie ujemnych jonów tlenu Super Jonizator iAIR eliminuje z powietrza wirusy, bakterie, roztocza oraz alergeny. Nieprzyjemne zapachy zostają usunięte praktycznie natychmiast po kontakcie jonizatora z zanieczyszczonym powietrzem.





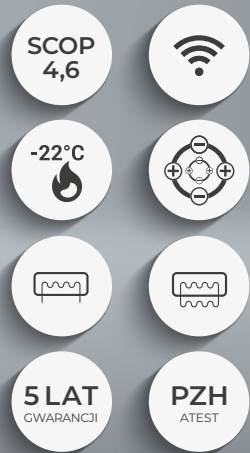

















# Versu Mirror

2,6-5,3 kW



## Cechy Urządzenia

32

 Digital DC Inverter SKY®	 Automatyczne oczyszczanie iAIR	 Automatyczne oczyszczanie iClean <sup>(2)</sup>	 Super jonizator iAIR	 Filtr 3w1 (Si.Ion + Ka + Nano) iAIR <sup>(1)</sup>	 Filtr antybakteryjny HEPA iAIR	 Filtr elektrostatyczny HD iAIR	 Tryb super cichy eMOTO <sup>(2)</sup>
 Nawiew powietrza 4D eMOTO	 Żaluzja obrotowa 180°	 Tryb turbo eMOTO <sup>(2)</sup>	 Nawiew górny kaskadowy	 Nawiew dolny kaskadowy	 System kontroli nawiewu eMOTO	 Tryb Eco eMOTO <sup>(2)</sup>	 Szeroki kąt nawiewu eMOTO
 Czujnik wilgotności powietrza <sup>(3)</sup>	 Funkcja SMART WiFi	 Wł./wył. wyświetlacza SMART na panelu	 Tryb SMART Follow	 Pilot bezprzewodowy	 Sterownik przewodowy <sup>(4)</sup>	 Funkcja ogrzewania SMART 8°C <sup>(2)</sup>	 Pamięć ustawienia żaluzji
 1W tryb czuwania <sup>(2)</sup>	 Pamięć autostartu	 Antykorozyjne połączane lamele	 Grzałka tacy ociekowej	 Grzałka karteru sprężarki	 Tryb cichy <sup>(2)</sup>	 Programator czasowy	 Chłodzenie w niskiej temp. zewn. -15°C
 Grzanie w niskiej temp. zewn. -22°C <sup>(2)</sup>	 2-stronne odprowadzenie skroplin	 Funkcja autodiagnozy	 Funkcja snu	 BMS Modbus <sup>(4)</sup>	 BMS Bacnet <sup>(4)</sup>		

1. Silver Ion + Fotokatalityczny + Cold Nano 2. Funkcja niedostępna w systemie Multi Split 3. Funkcja dostępna z poziomu aplikacji mobilnej 4. Funkcja dostępna jako opcja



# Specyfikacja techniczna

Model				Versu Mirror 2,6 kW	Versu Mirror 3,5 kW	Versu Mirror 5,3 kW
Wydajność	Chłodzenie	Nom. (Min. - Maks.)	W	2638 (1231-3297)	3516 (1320-4307)	5275 (1817-6008)
Pobór mocy		Nom. (Min. - Maks.)	W	600 (100-1260)	900 (130-1650)	1600 (140-2300)
Prąd pracy		Nom. (Min. - Maks.)	A	2,6 (0,4-5,5)	3,9 (0,6-7,2)	7,0 (0,6-10,0)
Wydajność	Grzanie	Nom. (Min. - Maks.)	W	2931 (847-3722)	3809 (879-4395)	5568 (1260-6154)
Pobór mocy		Nom. (Min. - Maks.)	W	623 (110-1320)	950 (120-1500)	1680 (220-2350)
Prąd pracy		Nom. (Min. - Maks.)	A	2,7 (0,5-5,7)	4,1 (0,5-6,5)	7,3 (1,0-10,2)
Rodzaj rewersyjnej pompy ciepła				powietrze-powietrze	powietrze-powietrze	powietrze-powietrze
Obciążenie chłodnicze			kW	2,6	3,5	5,3
SEER			W/W	8,8	8,5	6,3
Klasa wydajności energetycznej - chłodzenie				A+++	A+++	A++
Roczne zużycie energii - chłodzenie			kWh/a	103	146	294
Obciążenie cieplne (T <sub>biv</sub> -7°C)			kW	2,5	2,5	4,1
SCOP			W/W	4,6	4,6	4,1
Klasa wydajności energetycznej - grzanie				A++	A++	A+
Roczne zużycie energii - grzanie			kWh/a	776	776	1430
Osuszanie			l/h	1,0	1,2	1,8
Maksymalne zużycie energii			W	2200	2200	2500
Maksymalny prąd pracy			A	9,6	9,6	10,9

Jednostka wewnętrzna				VM26Xi	VM35Xi	VM50Xi
Prędkość wentylatora	T / W / Ś / N / ŚN / C	obr/min		1122 / 910 / 823 / 710 / 652 / 600	1122 / 910 / 823 / 710 / 652 / 600	1150 / 970 / 880 / 800 / 760 / 670
Przepływ powietrza	T / W / Ś / N / ŚN / C	m³/h		700 / 555 / 445 / 380 / 270 / 230	700 / 555 / 445 / 380 / 270 / 230	750 / 590 / 490 / 410 / 330 / 280
Poziom ciśnienia akustycznego	T / W / Ś / N / ŚN / C	dB(A)		40 / 32 / 27 / 24 / 21 / 19	40 / 32 / 27 / 24 / 21 / 19	41 / 36 / 30 / 28 / 24 / 19
Poziom mocy akustycznej		dB(A)		53	53	54
Pobór mocy		W		13	13	34
Prąd pracy		A		0,1	0,1	0,1
Wymiary netto	S × G × W	mm		920 × 211 × 321	920 × 211 × 321	920 × 211 × 321
Wymiary brutto	S × G × W	mm		1005 × 295 × 385	1005 × 295 × 385	1005 × 295 × 385
Waga netto / Waga brutto		kg		11,3 / 14,2	11,3 / 14,2	11,5 / 14,4
Odpływ skroplin		mm		16	16	16

Jednostka zewnętrzna				VM26Xo	VM35Xo	VM50Xo
Prędkość wentylatora	W / Ś / N	obr/min		800 / 620 / 450	800 / 620 / 450	760 / 650 / 490
Maksymalny przepływ powietrza		m³/h		2200	2200	2100
Poziom ciśnienia akustycznego		dB(A)		53	53	54
Poziom mocy akustycznej		dB(A)		58	62	63
Wymiary netto	S × G × W	mm		765 × 303 × 555	765 × 303 × 555	805 × 330 × 554
Wymiary brutto	S × G × W	mm		887 × 337 × 610	887 × 337 × 610	915 × 370 × 615
Rozstaw mocowań	S × G	(mm)		452 × 286	452 × 286	511 × 317
Waga netto / Waga brutto		kg		26,4 / 28,8	26,4 / 28,8	33,5 / 36,1
Czynnik chłodniczy	Typ			R32	R32	R32
	GWP			675	675	675
	Ilość (do 5mb)	kg		0,7	0,7	1,1
	Ilość (pow. 5mb)	TCO <sub>2</sub> eq		0,47	0,47	0,74
Przyłącza rur	Ciecz / Gaz	mm(cale)		Φ6,35 / Φ9,52 (1/4" / 3/8")	Φ6,35 / Φ9,52 (1/4" / 3/8")	Φ6,35 / Φ12,7 (1/4" / 1/2")
Maksymalna długość instalacji		m		25	25	30
Maksymalna różnica poziomów		m		10	10	20
Typ sprężarki				Rotacyjna DC	Rotacyjna DC	Rotacyjna DC
Rodzaj zasilania jednostki zewnętrznej	V-Hz, Ø			220-240-50, 1f	220-240-50, 1f	220-240-50, 1f
Zabezpieczenie	A			C10	C10	C16
Przewody zasilające: jednostka zewnętrzna	il. × mm²			3 × 1,5	3 × 1,5	3 × 2,5
Przewody sterujące i zasilające: jednostka zewn. - wewn.	il. × mm²			5 × 1,5	5 × 1,5	5 × 2,5
Przewody sterujące i zasilające: jednostka Hiro - wewn.	il. × mm²			4 × 1,5	4 × 1,5	4 × 1,5
Zakres pracy w pomieszczeniu (Chłodzenie / Grzanie)	°C			16-32 / 0-30	16-32 / 0-30	16-32 / 0-30
Zakres pracy na zewnątrz (Chłodzenie / Grzanie)	°C			-15-50 / -22-30	-15-50 / -22-30	-15-50 / -22-30

Kompatybilność z systemami	
1:1 SINGLE	•
1:2 DUAL	
1:X MULTI	•



## Klimatyzator ścienny **Versu Pure**

---

**Versu Pure to nowa odsłona najbardziej rozpoznawalnego w ofercie Rotenso i ulubionego przez estetów modelu Versu.**

Unikatowy, bardzo elegancki design urządzenia znajdzie swoich fanów wśród miłośników różnych stylów. Versu Pure zwraca uwagę czystą formą.

Oryginalna bryła nawiązuje do designu poprzedników z rodziny Versu. Ponadto biel i dyskretne srebrne lamowania łagodnych krawędzi panelu frontowego klimatyzatora są zgodne z trendami w nowoczesnym wzornictwie.





# VERS PURE



Funkcja  
Smart WiFi



Głośność  
tylko 19 dB

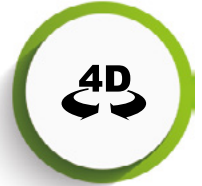

Nawiew  
powietrza 4D  
eMOTO

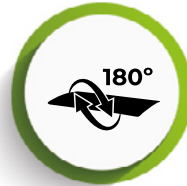

Żaluzja obrotowa  
180°

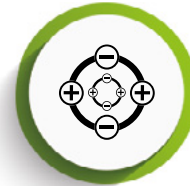

Super  
jonizator iAIR



Grzanie w niskiej  
temp. zewn. -22°C

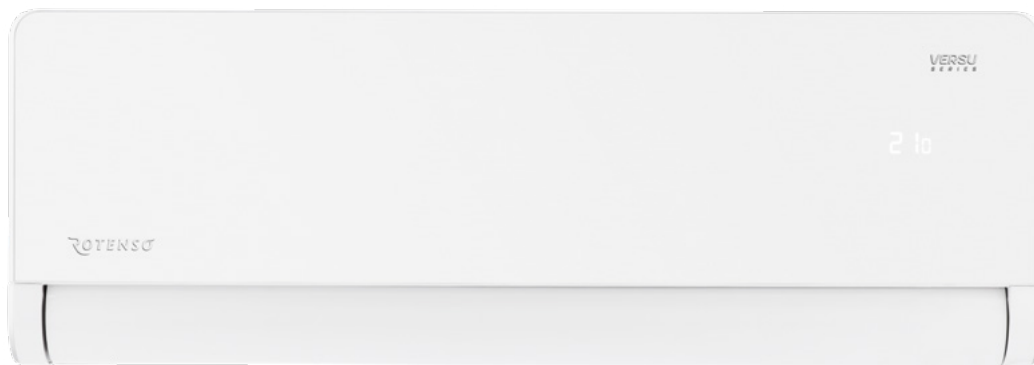

Kaskadowy nawiew powietrza - bezpośrednio góra/dół, realizowany dzięki obracającej się 180° wokół własnej osi żaluzji poziomej, cicha praca, tylko 19 dB, oraz zaawansowany system

oczyszczania powietrza to zalety tego niezwykle wydajnego, całorocznego urządzenia o najwyższej klasie efektywności energetycznej chłodzenia A+++.

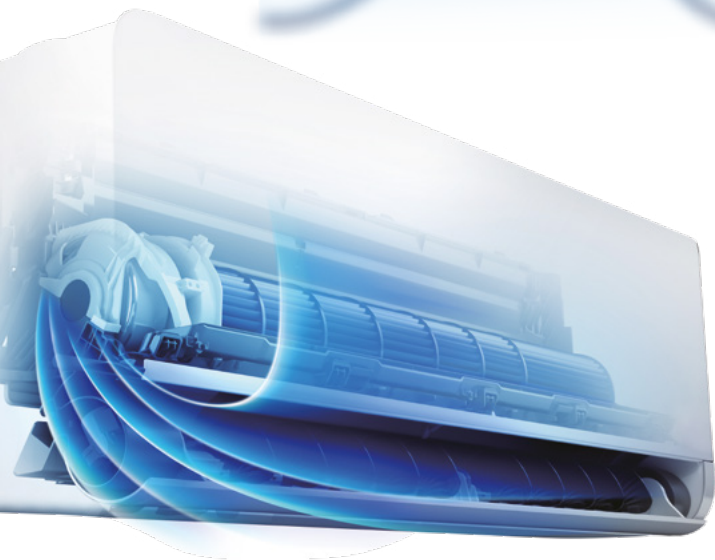

## Głośność tylko 19 dB

Urządzenie może pracować w trybie super cichym eMoto, dzięki czemu nie zakłóca wypoczynku.

36



### Funkcja Smart WiFi

Dzięki wykorzystaniu funkcji SMART WiFi oraz modemu WiFi, urządzeniem możesz sterować za pomocą tabletu lub smartfona zarówno w domu, jak i poza nim.



### Super jonizator iAIR

Poprzez wytworzenie ujemnych jonów tlenu. Super Jonizator iAIR eliminuje z powietrza wirusy, bakterie, roztocza oraz alergeny. Nieprzyjemne zapachy zostają usunięte praktycznie natychmiast po kontakcie jonizatora z zanieczyszczonym powietrzem.



## Żaluzja obrotowa 180°

Żaluzja pozioma obrotowa pozwala na precyzyjny nawiew powietrza dowolnym kierunku w zakresie 180° góra/dół.



### Grzanie w niskiej temp. zewn. -22°C

Zastosowana technologia oraz wbudowany pakiet pracy całorocznej umożliwiają sprawną pracę klimatyzatora nawet w ekstremalnych warunkach pogodowych. Klimatyzator skutecznie ogrzeje pomieszczenie nawet przy niskich temperaturach zewnętrznych.



### Nawiew 4D eMOTO

Automatycznie sterowane żaluzje pionowe oraz poziome, wydajnie rozpraszają powietrze w pomieszczeniu, zapewniając skuteczne chłodzenie lub grzanie.

# Versu Pure

2,6-5,3 kW

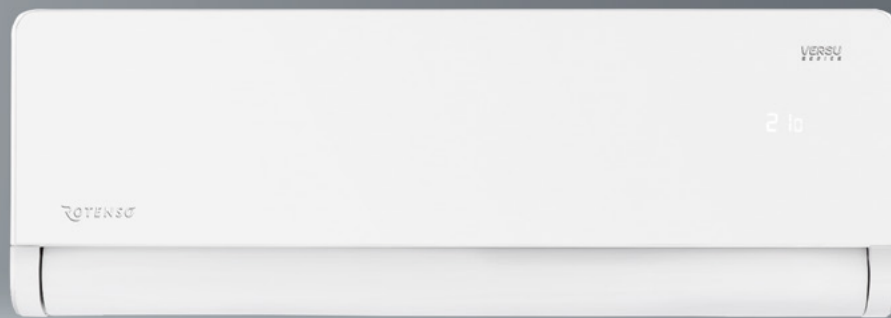

## Cechy Urządzenia

38



Digital DC Inverter SKY<sup>®</sup>



Automatyczne oczyszczanie iAIR



Automatyczne oczyszczanie iClean<sup>(2)</sup>



Super jonizator iAIR



Filtr 3w1 (Si.Ion + Ka + Nano) iAIR<sup>(1)</sup>



Filtr antybakteryjny HEPA iAIR



Filtr elektrostatyczny HD iAIR



Tryb super cichy eMOTO<sup>(2)</sup>



Nawiew powietrza 4D eMOTO



Żaluzja obrotowa 180°



Tryb turbo eMOTO<sup>(2)</sup>



Nawiew górny kaskadowy



Nawiew dolny kaskadowy



System kontroli nawiewu eMOTO



Tryb Eco eMOTO<sup>(2)</sup>



Szeroki kąt nawiewu eMOTO



Czujnik wilgotności powietrza<sup>(3)</sup>



Funkcja SMART WiFi



Wł./wył. wyświetlacza SMART na panelu



Tryb SMART Follow



Pilot bezprzewodowy



Sterownik przewodowy<sup>(4)</sup>



Funkcja ogrzewania SMART 8°C<sup>(2)</sup>



Pamięć ustawienia żaluzji



1W tryb czuwania<sup>(2)</sup>



Pamięć autorestartu



Antykorozyjne połączane lamele



Grzałka tacy ociekowej



Grzałka karteru sprężarki



Tryb cichy<sup>(2)</sup>



Programator czasowy



Chłodzenie w niskiej temp. zewn. -15°C



Grzanie w niskiej temp. zewn. -22°C<sup>(2)</sup>



2-stronne odprowadzenie skroplin



Funkcja autodiagnozy



Funkcja snu



BMS Modbus<sup>(4)</sup>



BMS Bacnet<sup>(4)</sup>

# Specyfikacja techniczna

Model				Versu Pure 2,6 kW	Versu Pure 3,5 kW	Versu Pure 5,3 kW
Wydajność	Chłodzenie	Nom. (Min. - Maks.)	W	2638 (1231-3297)	3516 (1320-4307)	5275 (1817-6008)
Pobór mocy		Nom. (Min. - Maks.)	W	600 (100-1260)	900 (130-1650)	1600 (140-2300)
Prąd pracy		Nom. (Min. - Maks.)	A	2,6 (0,4-5,5)	3,9 (0,6-7,2)	7,0 (0,6-10,0)
Wydajność	Grzanie	Nom. (Min. - Maks.)	W	2931 (847-3722)	3809 (879-4395)	5568 (1260-6154)
Pobór mocy		Nom. (Min. - Maks.)	W	623 (110-1320)	950 (120-1500)	1680 (220-2350)
Prąd pracy		Nom. (Min. - Maks.)	A	2,7 (0,5-5,7)	4,1 (0,5-6,5)	7,3 (1,0-10,2)
Rodzaj rewersyjnej pompy ciepła				powietrze-powietrze	powietrze-powietrze	powietrze-powietrze
Obciążenie chłodnicze			kW	2,6	3,5	5,3
SEER			W/W	8,8	8,5	6,3
Klasa wydajności energetycznej - chłodzenie				A+++	A+++	A++
Roczne zużycie energii - chłodzenie			kWh/a	103	146	294
Obciążenie cieplne (T <sub>biv</sub> -7°C)			kW	2,5	2,5	4,1
SCOP			W/W	4,6	4,6	4,1
Klasa wydajności energetycznej - grzanie				A++	A++	A+
Roczne zużycie energii - grzanie			kWh/a	776	776	1430
Osuszanie			l/h	1,0	1,2	1,8
Maksymalne zużycie energii			W	2200	2200	2500
Maksymalny prąd pracy			A	9,6	9,6	10,9
Jednostka wewnętrzna				VP26Xi	VP35Xi	VP50Xi
Prędkość wentylatora	T / W / Ś / N / ŚN / C	obr/min	1122 / 910 / 823 / 710 / 652 / 600	1122 / 910 / 823 / 710 / 652 / 600	1150 / 970 / 880 / 800 / 760 / 670	
Przepływ powietrza	T / W / Ś / N / ŚN / C	m³/h	700 / 555 / 445 / 380 / 270 / 230	700 / 555 / 445 / 380 / 270 / 230	750 / 590 / 490 / 410 / 330 / 280	
Poziom ciśnienia akustycznego	T / W / Ś / N / ŚN / C	dB(A)	40 / 32 / 27 / 24 / 21 / 19	40 / 32 / 27 / 24 / 21 / 19	41 / 36 / 30 / 28 / 24 / 19	
Poziom mocy akustycznej		dB(A)	53	53	54	
Pobór mocy		W	13	13	34	
Prąd pracy		A	0,1	0,1	0,1	
Wymiary netto	S × G × W	mm	920 × 211 × 321	920 × 211 × 321	920 × 211 × 321	
Wymiary brutto	S × G × W	mm	1005 × 295 × 385	1005 × 295 × 385	1005 × 295 × 385	
Waga netto / Waga brutto		kg	11,3 / 14,2	11,3 / 14,2	11,5 / 14,4	
Odpływ skroplin		mm	16	16	16	
Jednostka zewnętrzna				VP26Xo	VP35Xo	VP50Xo
Prędkość wentylatora	W / Ś / N	obr/min	800 / 620 / 450	800 / 620 / 450	760 / 650 / 490	
Maksymalny przepływ powietrza		m³/h	2200	2200	2100	
Poziom ciśnienia akustycznego		dB(A)	53	53	54	
Poziom mocy akustycznej		dB(A)	62	62	63	
Wymiary netto	S × G × W	mm	765 × 303 × 555	765 × 303 × 555	805 × 330 × 554	
Wymiary brutto	S × G × W	mm	887 × 337 × 610	887 × 337 × 610	915 × 370 × 615	
Rozstaw mocowań	S × G	(mm)	452 × 286	452 × 286	511 × 317	
Waga netto / Waga brutto		kg	26,4 / 28,8	26,4 / 28,8	33,5 / 36,1	
Czynnik chłodniczy	Typ		R32	R32	R32	
	GWP		675	675	675	
	Ilość (do 5mb)	kg	0,7	0,7	1,1	
	Ilość (pow. 5mb)	TCO <sub>2</sub> eq	0,47	0,47	0,74	
Przyłącza rur	Ciecz / Gaz	mm(cale)	Φ6,35 / Φ9,52 (1/4" / 3/8")	Φ6,35 / Φ9,52 (1/4" / 3/8")	Φ6,35 / Φ12,7 (1/4" / 1/2")	
Maksymalna długość instalacji		m	25	25	30	
Maksymalna różnica poziomów		m	10	10	20	
Typ sprężarki			Rotacyjna DC	Rotacyjna DC	Rotacyjna DC	
Rodzaj zasilania jednostki zewnętrznej	V-Hz, Ø		220-240-50, 1f	220-240-50, 1f	220-240-50, 1f	
Zabezpieczenie	A		C10	C10	C16	
Przewody zasilające: jednostka zewnętrzna	il. × mm <sup>2</sup>		3 × 1,5	3 × 1,5	3 × 2,5	
Przewody sterujące i zasilające: jednostka zewn. - wewn.	il. × mm <sup>2</sup>		5 × 1,5	5 × 1,5	5 × 2,5	
Przewody sterujące i zasilające: jednostka Hiro - wewn.	il. × mm <sup>2</sup>		4 × 1,5	4 × 1,5	4 × 1,5	
Zakres pracy w pomieszczeniu (Chłodzenie / Grzanie)	°C		16-32 / 0-30	16-32 / 0-30	16-32 / 0-30	
Zakres pracy na zewnątrz (Chłodzenie / Grzanie)	°C		-15-50 / -22-30	-15-50 / -22-30	-15-50 / -22-30	
Kompatybilność z systemami						
1:1 SINGLE					•	
1:2 DUAL						
1:X MULTI					•	



## Klimatyzator ścienny **Versu Cloth**

**Versu Cloth Caramel i Stone stworzyliśmy dla tych, którzy poszukują własnej drogi.**

Wymienne, tekstylne panele, idealnie przylegające do frontu klimatyzatora, to nieskrępowana zabawa z kolorem i zmysłowe doświadczenie przyjemnej w dotyku faktury.

Z Versu Cloth Caramel i Stone stworzysz aranżację, w której wszystkie elementy i dekoracje będą spójną stylistycznie całością.

Ciepły złotawy odcień obudowy Cloth Caramel z karmelowym kolorem panelu przypadnie do gustu miłośnikom ciepłych, inspirowanych barwami natury tonacji.







# VERS CLOTH

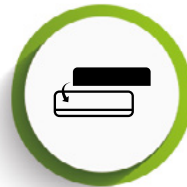

Tekstylne  
wymienne  
panele frontowe



Głośność  
tylko 19 dB

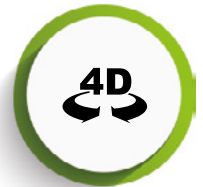

Nawiew  
powietrza  
4D eMOTO



Żaluzja obrotowa  
180°



Super  
jonizator iAIR



Grzanie w niskiej  
temp. zewn. -22°C



Versu Cloth Stone

Versu Cloth Caramel

Versu Cloth Stone to dla odmiany wariacja na temat srebra i szarości stworzona do nowoczesnych, stonowanych wnętrz.

Versu Cloth to urządzenie całoroczne o najwyższej klasie wydajności energetycznej chłodzenia A+++.

A poza tym to także cicha praca - głośność jednostki na najniższym biegu wynosi tylko 19 dB oraz kaskadowy nawiew powietrza, za który odpowiada obrotowa pozioma żaluzja 180°.



42

## Wymienne panele frontowe

---

Tekstylny wymienny panel przedni pozwala na indywidualne dopasowanie designu klimatyzatora do każdego pomieszczenia w każdej chwili.



### Grzanie w niskiej temp. zewn. $-22^{\circ}\text{C}$

Zastosowana technologia oraz wbudowany pakiet zimowy umożliwiają sprawną pracę klimatyzatora nawet w ekstremalnych warunkach pogodowych. Klimatyzator skutecznie ogrzeje pomieszczenie nawet przy niskich temperaturach zewnętrznych.



### Super jonizator iAIR

Poprzez wytworzenie ujemnych jonów tlenu. Super Jonizator iAIR eliminuje z powietrza wirusy, bakterie, roztocza oraz alergeny. Nieprzyjemne zapachy zostają usunięte praktycznie natychmiast po kontakcie jonizatora z zanieczyszczonym powietrzem.

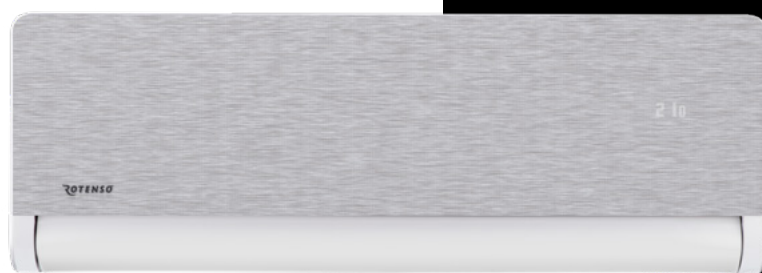

Cicha praca  
tylko 19 dB

## Głośność tylko 19 dB

Urządzenie może pracować w trybie super cichym eMoto, dzięki czemu nie zakłóca wypoczynku.



## Nawiew powietrza 4D eMOTO

Automatycznie sterowane żaluzje pionowe oraz poziome, wydajnie rozprowadzają powietrze w pomieszczeniu, zapewniając skuteczne chłodzenie lub grzanie.



## Żaluzja obrotowa 180°

Żaluzja pozioma obrotowa pozwala na precyzyjny nawiew powietrza dowolnym kierunku w zakresie 180° góra/dół.

SZYBKA  
ODMIANA?

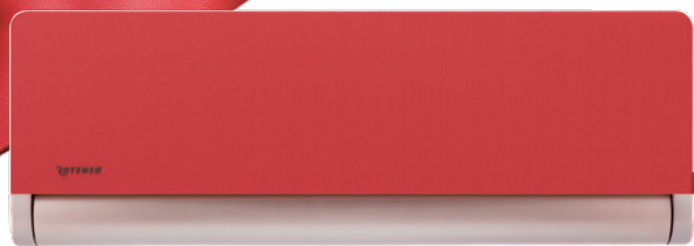

Versu Cloth Caramel z panelem Rose

**Zaprojektuj go  
jak chcesz.**

## VERSU CLOTH STONE

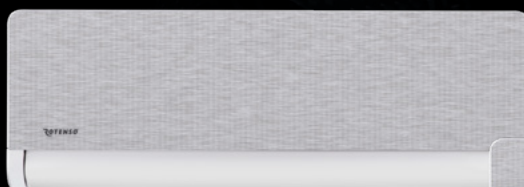

W ZESTAWIE PANEL - STONE

+



## VERSU CLOTH CARMEL

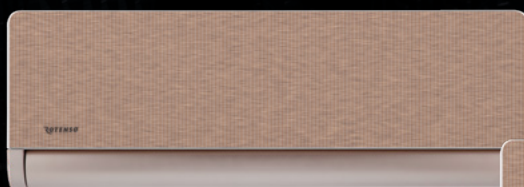

W ZESTAWIE PANEL - CARMEL

+



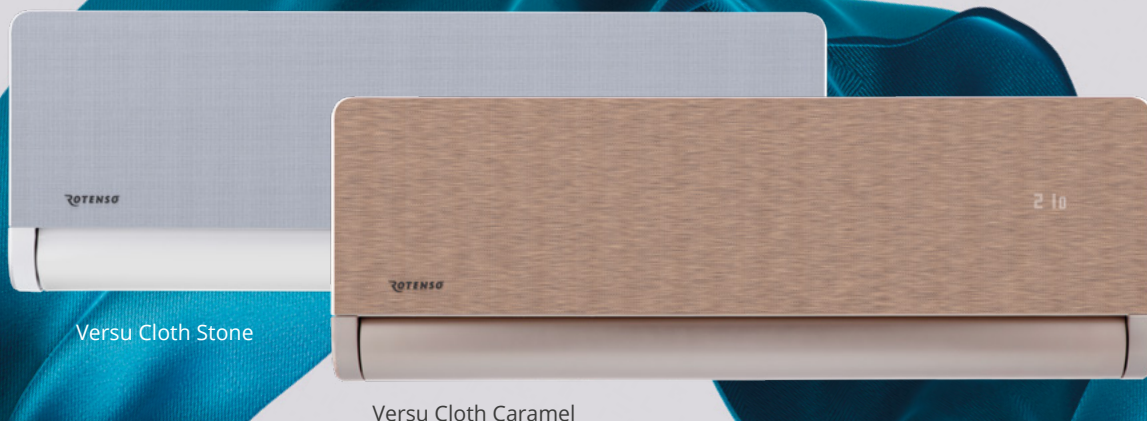

Versu Cloth Stone

Versu Cloth Caramel

# WYMIENNE TEKSTYLNE PANELE MAGNETYCZNE

WERSJE KOLORYSTYCZNE TEKSTYLNICH WYMIENNYCH PANELEI:



Marine



Desert



Storm



Rose



Coral



Mint

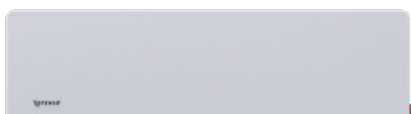

Chrome



Caramel



Stone

Kolory paneli magnetycznych w druku mogą różnić się od rzeczywistych.



ŁATWA WYMIANA



WODOODPORNY I PLAMOODPORNY

Versu Cloth Stone  
z panelem Coral

Versu Cloth Stone  
z panelem Mint

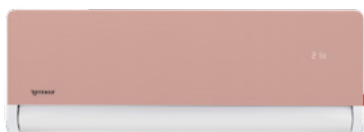

Versu Cloth Stone  
z panelem Coral



Versu Cloth Stone  
z panelem Marine

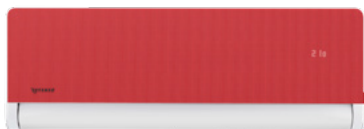

Versu Cloth Stone  
z panelem Rose



Versu Cloth Stone  
z panelem Storm

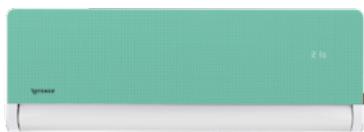

Versu Cloth Stone  
z panelem Mint

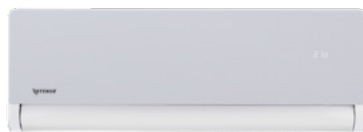

Versu Cloth Stone  
z panelem Chrome



Versu Cloth Stone  
z panelem Desert

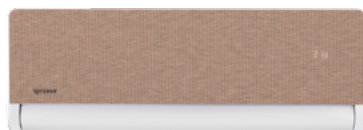

Versu Cloth Stone  
z panelem Caramel



Versu Cloth Caramel  
z panelem Storm

Versu Cloth Caramel  
z panelem Marine

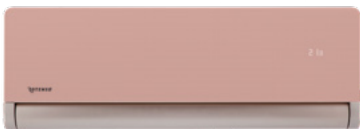

Versu Cloth Caramel  
z panelem Coral



Versu Cloth Caramel  
z panelem Marine

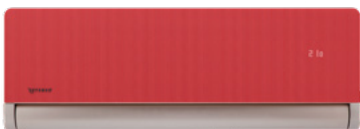

Versu Cloth Caramel  
z panelem Rose



Versu Cloth Caramel  
z panelem Storm

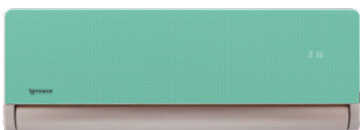

Versu Cloth Caramel  
z panelem Mint

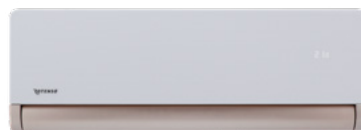

Versu Cloth Caramel  
z panelem Chrome



Versu Cloth Caramel  
z panelem Desert



Versu Cloth Caramel  
z panelem Stone

# PEŁNA KONTROLA NAWIEWU POWIETRZA 180°

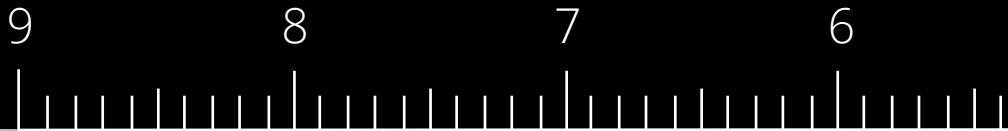

**NAWIEW**  
kaskady  
dolnej

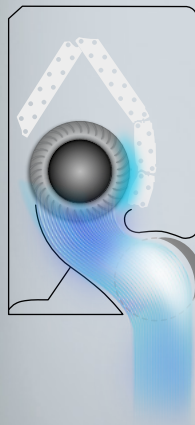

zasięg  
do **9m**



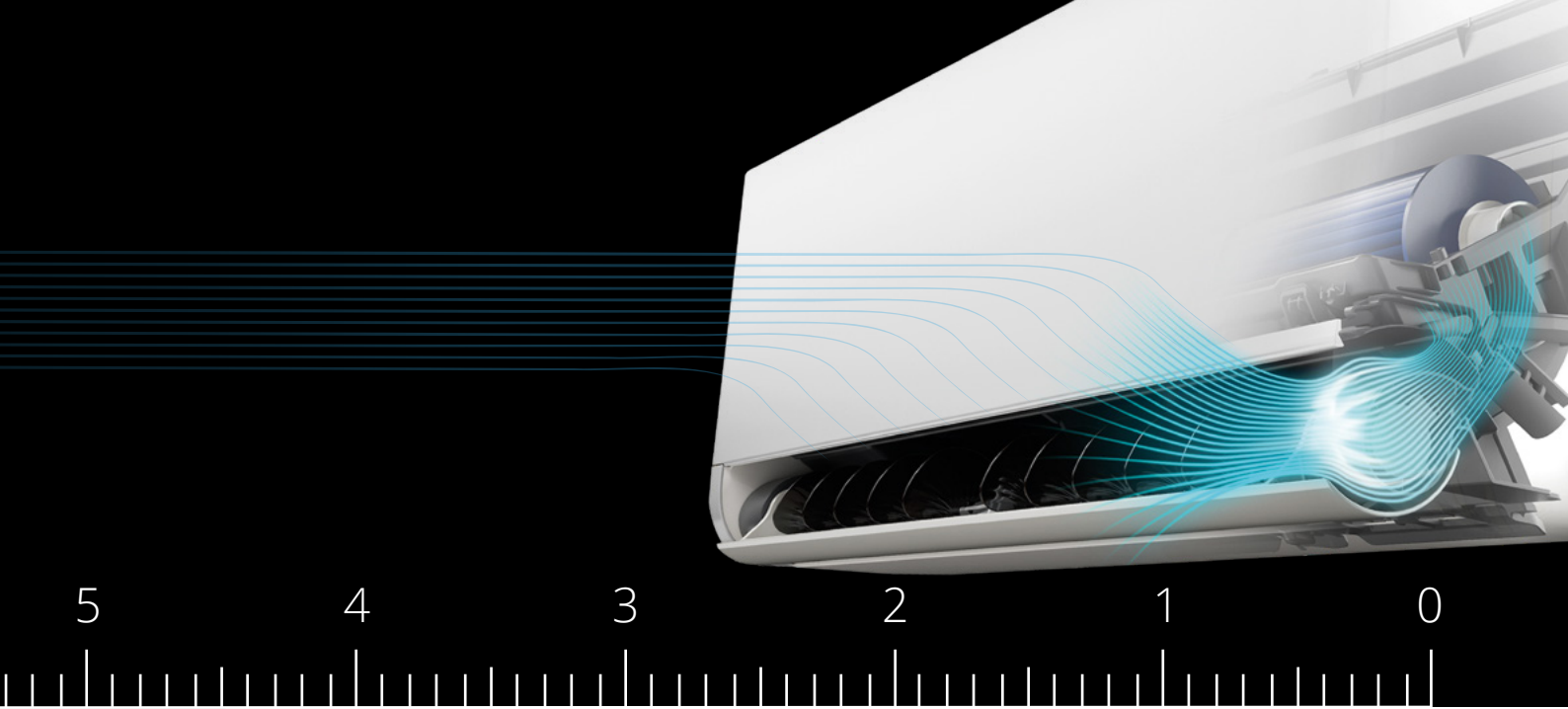

**NAWIEW**  
kaskady  
górnjej



# Versu Cloth Stone

2,6-5,3 kW



## Cechy Urządzenia

50

Digital DC Inverter SKY®	Tekstylny wymienny panel przodni	Automatyczne oczyszczanie iAIR	Automatyczne oczyszczanie iClean <sup>(2)</sup>	Super jonizator iAIR	Filtr 3w1 (Si.Ion + Ka + Nano) iAIR <sup>(1)</sup>	Filtr antybakteryjny HEPA iAIR	Filtr elektrostatyczny HD iAIR
Tryb super cichy eMOTO <sup>(2)</sup>	Nawiew powietrza 4D eMOTO	Żaluzja obrotowa 180°	Tryb turbo eMOTO <sup>(2)</sup>	Nawiew górny kaskadowy	Nawiew dolny kaskadowy	System kontroli nawiewu eMOTO	Tryb Eco eMOTO <sup>(2)</sup>
Szeroki kąt nawiewu eMOTO	Czujnik wilgotności powietrza <sup>(3)</sup>	Funkcja SMART WiFi	Wł.wył. wyświetlacza SMART na panelu	Tryb SMART Follow	Pilot bezprzewodowy	Sterownik przewodowy <sup>(4)</sup>	Funkcja ogrzewania SMART 8°C <sup>(2)</sup>
Pamięć ustawienia żaluzji	1W tryb czuwania <sup>(2)</sup>	Pamięć autorestartu	Antykorozyjne połączane lamele	Grzałka tacy ociekowej	Grzałka karteru sprężarki	Tryb cichy <sup>(2)</sup>	Programator czasowy
Chłodzenie w niskiej temp. zewn. -15°C	Grzanie w niskiej temp. zewn. -22°C <sup>(2)</sup>	2-stronne odprowadzenie skroplin	Funkcja autodiagnozy	Funkcja snu	BMS Modbus <sup>(4)</sup>	BMS Bacnet <sup>(4)</sup>	

1. Silver Ion + Fotokatalizacyjny + Cold Nano 2. Funkcja niedostępna w systemie Multi Split 3. Funkcja dostępna z poziomu aplikacji mobilnej 4. Funkcja dostępna jako opcja

# Specyfikacja techniczna

Model			Versu Cloth Stone 2,6 kW	Versu Cloth Stone 3,5 kW	Versu Cloth Stone 5,3 kW	
Wydajność	Chłodzenie	Nom. (Min. - Maks.)	W	2638 (1231-3297)	3516 (1320-4307)	5275 (1817-6008)
Pobór mocy		Nom. (Min. - Maks.)	W	600 (100-1260)	900 (130-1650)	1600 (140-2300)
Prąd pracy		Nom. (Min. - Maks.)	A	2,6 (0,4-5,5)	3,9 (0,6-7,2)	7,0 (0,6-10,0)
Wydajność	Grzanie	Nom. (Min. - Maks.)	W	2931 (847-3722)	3809 (879-4395)	5568 (1260-6154)
Pobór mocy		Nom. (Min. - Maks.)	W	623 (110-1320)	950 (120-1500)	1680 (220-2350)
Prąd pracy		Nom. (Min. - Maks.)	A	2,7 (0,5-5,7)	4,1 (0,5-6,5)	7,3 (1,0-10,2)
Rodzaj rewersyjnej pompy ciepła				powietrze-powietrze	powietrze-powietrze	powietrze-powietrze
Obciążenie chłodnicze			kW	2,6	3,5	5,3
SEER			W/W	8,8	8,5	6,3
Klasa wydajności energetycznej - chłodzenie				A+++	A+++	A++
Roczne zużycie energii - chłodzenie			kWh/a	103	146	294
Obciążenie cieplne (T <sub>biv</sub> -7°C)			kW	2,5	2,5	4,1
SCOP			W/W	4,6	4,6	4,1
Klasa wydajności energetycznej - grzanie				A++	A++	A+
Roczne zużycie energii - grzanie			kWh/a	776	776	1430
Osuszanie			l/h	1,0	1,2	1,8
Maksymalne zużycie energii			W	2200	2200	2500
Maksymalny prąd pracy			A	9,6	9,6	10,9
Jednostka wewnętrzna			VCS26Xi	VCS35Xi	VCS50Xi	
Prędkość wentylatora	T / W / Ś / N / ŚN / C	obr/min	1122 / 910 / 823 / 710 / 652 / 600	1122 / 910 / 823 / 710 / 652 / 600	1150 / 970 / 880 / 800 / 760 / 670	
Przepływ powietrza	T / W / Ś / N / ŚN / C	m³/h	700 / 555 / 445 / 380 / 270 / 230	700 / 555 / 445 / 380 / 270 / 230	750 / 590 / 490 / 410 / 330 / 280	
Poziom ciśnienia akustycznego	T / W / Ś / N / ŚN / C	dB(A)	40 / 32 / 27 / 24 / 21 / 19	40 / 32 / 27 / 24 / 21 / 19	41 / 36 / 30 / 28 / 24 / 19	
Poziom mocy akustycznej		dB(A)	53	53	54	
Pobór mocy		W	13	13	34	
Prąd pracy		A	0,1	0,1	0,1	
Wymiary netto	S × G × W	mm	920 × 211 × 321	920 × 211 × 321	920 × 211 × 321	
Wymiary brutto	S × G × W	mm	1005 × 295 × 385	1005 × 295 × 385	1005 × 295 × 385	
Waga netto / Waga brutto		kg	11,3 / 14,2	11,3 / 14,2	11,5 / 14,4	
Odpyw skroplin		mm	16	16	16	
Jednostka zewnętrzna			VO26Xo	VO35Xo	VO50Xo	
Prędkość wentylatora	W / Ś / N	obr/min	800 / 620 / 450	800 / 620 / 450	760 / 650 / 490	
Maksymalny przepływ powietrza		m³/h	2200	2200	2100	
Poziom ciśnienia akustycznego		dB(A)	53	53	54	
Poziom mocy akustycznej		dB(A)	62	62	63	
Wymiary netto	S × G × W	mm	765 × 303 × 555	765 × 303 × 555	805 × 330 × 554	
Wymiary brutto	S × G × W	mm	887 × 337 × 610	887 × 337 × 610	915 × 370 × 615	
Rozstaw mocowań	S × G	(mm)	452 × 286	452 × 286	511 × 317	
Waga netto / Waga brutto		kg	26,4 / 28,8	26,4 / 28,8	33,5 / 36,1	
Czynnik chłodniczy	Typ		R32	R32	R32	
	GWP		675	675	675	
	Ilość (do 5mb)	kg	0,7	0,7	1,1	
		TCO <sub>2</sub> eq	0,47	0,47	0,74	
Ilość (pow. 5mb)	g/mb	12	12	12		
Przyłącza rur	Ciecz / Gaz	mm(cale)	Φ6,35 / Φ9,52 (1/4" / 3/8")	Φ6,35 / Φ9,52 (1/4" / 3/8")	Φ6,35 / Φ12,7 (1/4" / 1/2")	
Maksymalna długość instalacji		m	25	25	30	
Maksymalna różnica poziomów		m	10	10	20	
Typ sprężarki			Rotacyjna DC	Rotacyjna DC	Rotacyjna DC	
Rodzaj zasilania jednostki zewnętrznej	V-Hz, Ø		220-240-50, 1f	220-240-50, 1f	220-240-50, 1f	
Zabezpieczenie	A		C10	C10	C16	
Przewody zasilające: jednostka zewnętrzna	il. × mm²		3 × 1,5	3 × 1,5	3 × 2,5	
Przewody sterujące i zasilające: jednostka zewn. - wewn.	il. × mm²		5 × 1,5	5 × 1,5	5 × 2,5	
Przewody sterujące i zasilające: jednostka Hiro - wewn.	il. × mm²		4 × 1,5	4 × 1,5	4 × 1,5	
Zakres pracy w pomieszczeniu (Chłodzenie / Grzanie)	°C		16~32 / 0~30	16~32 / 0~30	16~32 / 0~30	
Zakres pracy na zewnątrz (Chłodzenie / Grzanie)	°C		-15~50 / -22~30	-15~50 / -22~30	-15~50 / -22~30	
Kompatybilność z systemami						
1:1 SINGLE				•		
1:2 DUAL						
1:X MULTI				•		

# Versu Cloth Caramel

2,6-5,3 kW

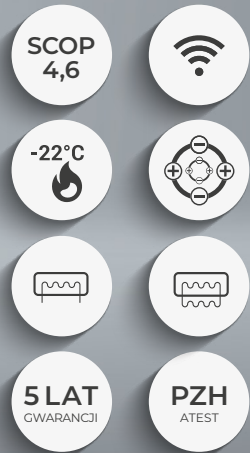

## Cechy Urządzenia

52

Digital DC Inverter SKY®	Tekstylny wymienny panel przedni	Automatyczne oczyszczanie iAIR	Automatyczne oczyszczanie iClean <sup>(2)</sup>	Super jonizator iAIR	Filtr 3w1 (Si.Ion + Ka + Nano) iAIR <sup>(1)</sup>	Filtr antybakteryjny HEPA iAIR	Filtr elektrostatyczny HD iAIR
Tryb super cichy eMOTO <sup>(2)</sup>	Nawiew powietrza 4D eMOTO	Żaluzja obrotowa 180°	Tryb turbo eMOTO <sup>(2)</sup>	Nawiew górny kaskadowy	Nawiew dolny kaskadowy	System kontroli nawiewu eMOTO	Tryb Eco eMOTO <sup>(2)</sup>
Szeroki kąt nawiewu eMOTO	Czujnik wilgotności powietrza <sup>(2)</sup>	Funkcja SMART WiFi	Wł./wył. wyświetlacza SMART na panelu	Tryb SMART Follow	Pilot bezprzewodowy	Sterownik przewodowy <sup>(4)</sup>	Funkcja ogrzewania SMART 8°C <sup>(2)</sup>
Pamięć ustawienia żaluzji	1W tryb czuwania <sup>(2)</sup>	Pamięć autostartu	Antykorozyjne połączone lamelki	Grzałka tacy ociekowej	Grzałka karteru sprężarki	Tryb cichy <sup>(2)</sup>	Programator czasowy
Chłodzenie w niskiej temp. zewn. -15°C	Grzanie w niskiej temp. zewn. -22°C <sup>(2)</sup>	2-stronne odprowadzenie skroplin	Funkcja autodiagnozy	Funkcja snu	BMS Modbus <sup>(4)</sup>	BMS Bacnet <sup>(4)</sup>	

1. Silver Ion + Fotokatalizacyjny + Cold Nano 2. Funkcja niedostępna w systemie Multi Split 3. Funkcja dostępna z poziomu aplikacji mobilnej 4. Funkcja dostępna jako opcja

# Specyfikacja techniczna

Model			Versu Cloth Caramel 2,6 kW	Versu Cloth Caramel 3,5 kW	Versu Cloth Caramel 5,3 kW	
Wydajność	Chłodzenie	Nom. (Min. - Maks.)	W	2638 (1231-3297)	3516 (1320-4307)	5275 (1817-6008)
Pobór mocy		Nom. (Min. - Maks.)	W	600 (100-1260)	900 (130-1650)	1600 (140-2300)
Prąd pracy		Nom. (Min. - Maks.)	A	2,6 (0,4-5,5)	3,9 (0,6-7,2)	7,0 (0,6-10,0)
Wydajność	Grzanie	Nom. (Min. - Maks.)	W	2931 (847-3722)	3809 (879-4395)	5568 (1260-6154)
Pobór mocy		Nom. (Min. - Maks.)	W	623 (110-1320)	950 (120-1500)	1680 (220-2350)
Prąd pracy		Nom. (Min. - Maks.)	A	2,7 (0,5-5,7)	4,1 (0,5-6,5)	7,3 (1,0-10,2)
Rodzaj rewersyjnej pompy ciepła				powietrze-powietrze	powietrze-powietrze	powietrze-powietrze
Obciążenie chłodnicze			kW	2,6	3,5	5,3
SEER			W/W	8,8	8,5	6,3
Klasa wydajności energetycznej - chłodzenie				A+++	A+++	A++
Roczne zużycie energii - chłodzenie			kWh/a	103	146	294
Obciążenie cieplne (T <sub>biv</sub> -7°C)			kW	2,5	2,5	4,1
SCOP			W/W	4,6	4,6	4,1
Klasa wydajności energetycznej - grzanie				A++	A++	A+
Roczne zużycie energii - grzanie			kWh/a	776	776	1430
Osuszanie			l/h	1,0	1,2	1,8
Maksymalne zużycie energii			W	2200	2200	2500
Maksymalny prąd pracy			A	9,6	9,6	10,9
Jednostka wewnętrzna			VCC26Xi	VCC35Xi	VCC50Xi	
Prędkość wentylatora	T / W / Ś / N / ŚN / C	obr/min	1122 / 910 / 823 / 710 / 652 / 600	1122 / 910 / 823 / 710 / 652 / 600	1150 / 970 / 880 / 800 / 760 / 670	
Przepływ powietrza	T / W / Ś / N / ŚN / C	m³/h	700 / 555 / 445 / 380 / 270 / 230	700 / 555 / 445 / 380 / 270 / 230	750 / 590 / 490 / 410 / 330 / 280	
Poziom ciśnienia akustycznego	T / W / Ś / N / ŚN / C	dB(A)	40 / 32 / 27 / 24 / 21 / 19	40 / 32 / 27 / 24 / 21 / 19	41 / 36 / 30 / 28 / 24 / 19	
Poziom mocy akustycznej		dB(A)	53	53	54	
Pobór mocy		W	13	13	34	
Prąd pracy		A	0,1	0,1	0,1	
Wymiary netto	S × G × W	mm	920 × 211 × 321	920 × 211 × 321	920 × 211 × 321	
Wymiary brutto	S × G × W	mm	1005 × 295 × 385	1005 × 295 × 385	1005 × 295 × 385	
Waga netto / Waga brutto		kg	11,3 / 14,2	11,3 / 14,2	11,5 / 14,4	
Odpyw skroplin		mm	16	16	16	
Jednostka zewnętrzna			VO26Xo	VO35Xo	VO50Xo	
Prędkość wentylatora	W / Ś / N	obr/min	800 / 620 / 450	800 / 620 / 450	760 / 650 / 490	
Maksymalny przepływ powietrza		m³/h	2200	2200	2100	
Poziom ciśnienia akustycznego		dB(A)	53	53	54	
Poziom mocy akustycznej		dB(A)	58	62	63	
Wymiary netto	S × G × W	mm	765 × 303 × 555	765 × 303 × 555	805 × 330 × 554	
Wymiary brutto	S × G × W	mm	887 × 337 × 610	887 × 337 × 610	915 × 370 × 615	
Rozstaw mocowań	S × G	(mm)	452 × 286	452 × 286	511 × 317	
Waga netto / Waga brutto		kg	26,4 / 28,8	26,4 / 28,8	33,5 / 36,1	
Czynnik chłodniczy	Typ		R32	R32	R32	
	GWP		675	675	675	
	Ilość (do 5mb)	kg	0,70	0,70	1,1	
	Ilość (pow. 5mb)	TCO <sub>2</sub> eq	0,47	0,47	0,74	
Przyłącza rur	Ciecz / Gaz	mm(cale)	Φ6,35 / Φ9,52 (1/4" / 3/8")	Φ6,35 / Φ9,52 (1/4" / 3/8")	Φ6,35 / Φ12,7 (1/4" / 1/2")	
Maksymalna długość instalacji		m	25	25	30	
Maksymalna różnica poziomów		m	10	10	20	
Typ sprężarki			Rotacyjna DC	Rotacyjna DC	Rotacyjna DC	
Rodzaj zasilania jednostki zewnętrznej	V-Hz, Ø		220-240-50, 1f	220-240-50, 1f	220-240-50, 1f	
Zabezpieczenie	A		C10	C10	C16	
Przewody zasilające: jednostka zewnętrzna	il. × mm²		3 × 1,5	3 × 1,5	3 × 2,5	
Przewody sterujące i zasilające: jednostka zewn. - wewn.	il. × mm²		5 × 1,5	5 × 1,5	5 × 2,5	
Przewody sterujące i zasilające: jednostka Hiro - wewn.	il. × mm²		4 × 1,5	4 × 1,5	4 × 1,5	
Zakres pracy w pomieszczeniu (Chłodzenie / Grzanie)	°C		16~32 / 0~30	16~32 / 0~30	16~32 / 0~30	
Zakres pracy na zewnątrz (Chłodzenie / Grzanie)	°C		-15~50 / -22~30	-15~50 / -22~30	-15~50 / -22~30	
Kompatybilność z systemami						
1:1 SINGLE				•		
1:2 DUAL						
1:X MULTI				•		



## Klimatyzator ścienny **Fresh**

**Rotenso Fresh z innowacyjną technologią pozwalającą na wymianę powietrza w pomieszczeniu jest rozwiązaniem dla użytkowników, dla których szczególne znaczenie mają względy zdrowotne.**

Dystrybucja świeżego powietrza w trybie fresh odbywa się za pomocą dodatkowej rury wentylacyjnej znajdującej się w zestawie oraz wentylatora. Powietrze, dostarczane do pomieszczenia z zewnątrz zostaje poddane filtracji, a następnie jest uwalniane za pomocą wysuwanego dysku z górnej części panelu klimatyzatora. W zależności od preferencji użytkownik może cieszyć się efektownym podświetleniem wysuwanego dysku oraz panelu frontowego lub wyłączyć funkcje podświetlenia.





# FRES



Dopływ świeżego powietrza



Filtr EPA E12

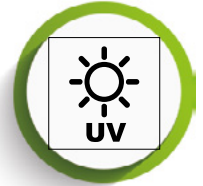

3 x lampa UV



Żaluzja 180°



Komfortowy nawiew Windless



Grzanie w niskiej temp. zewn. -22°C



panel posiada białą matową strukturalną powierzchnię

Prosta bryła, zgaszona biel strukturalnego panelu frontowego ozdobionego srebrnym lamowaniem doskonale sprawdzi się w minimalistycznych wnętrzach. Na doświadczenie komfortu klimatyzacji Fresh składają się żaluzja 180° oraz technologia Windless.

System fresh (dystrybucji świeżego powietrza), aż 3 wbudowane lampy LED UV oraz filtr powietrza to zalety urządzenia polecanego w szczególności do pomieszczeń pozbawionych wydajnej wentylacji.



56

## Dopływ świeżego powietrza

System fresh pozwala na dostarczenie do pomieszczenia do 35m<sup>3</sup>/h świeżego powietrza. Dystrybucja powietrza z zewnątrz odbywa się za pomocą dodatkowej rury wentylacyjnej znajdującej się w zestawie oraz wentylatora, którego pracą możemy płynnie regulować za pomocą trzech biegów.



## Wbudowane trzy lampy UV

Wbudowane trzy lampy LED UV-C iAIR skutecznie eliminują oraz blokują namnażanie się drobnoustrojów, bakterii, grzybów i substancji toksycznych, sprawiając, że w pomieszczeniu powietrze jest zdrowsze.



## Filtr świeżego powietrza EPA E12

Świeże powietrze, z zewnątrz przed uwolnieniem do pomieszczenia przepływa przez filtr EPA E12, dzięki czemu jego jakość jest znacznie lepsza.



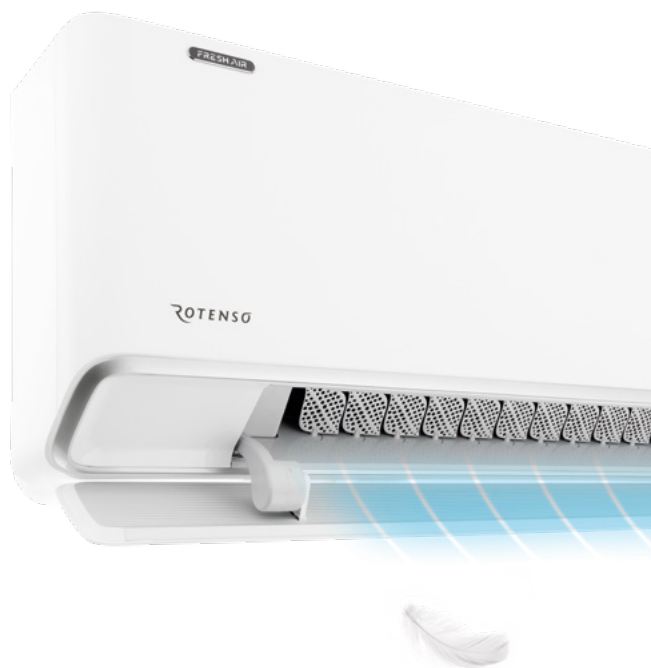

## Komfortowy nawiew Windless

Dzięki technologii Windless - klimatyzator uwalnia powietrze delikatnym, maksymalnie rozproszonym strumieniem poprzez 1330 mikro-perforacji osiągając głośność na najniższym biegu wentylatora na poziomie zaledwie 18 dB.

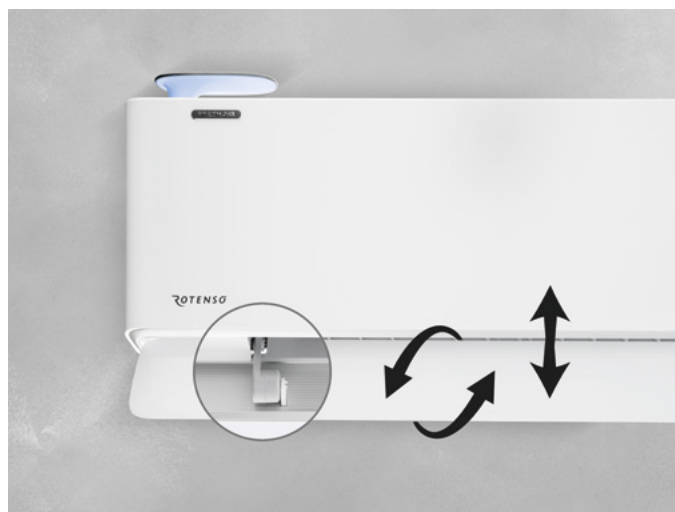

### Żaluzja 180°

Żaluzja pozioma pracująca w dwóch niezależnych płaszczyznach pozwala na precyzyjny nawiew powietrza w dowolnym kierunku w zakresie 180° góra/dół.



### Grzanie w niskiej temp. zewn. -22°C

Zastosowana technologia inwerterowa gwarantuje wydajną pracę klimatyzatora w trybie grzania, nawet przy -22°C, osiągając sprawność SCOP na poziomie 4,6.



# FRESH AIR

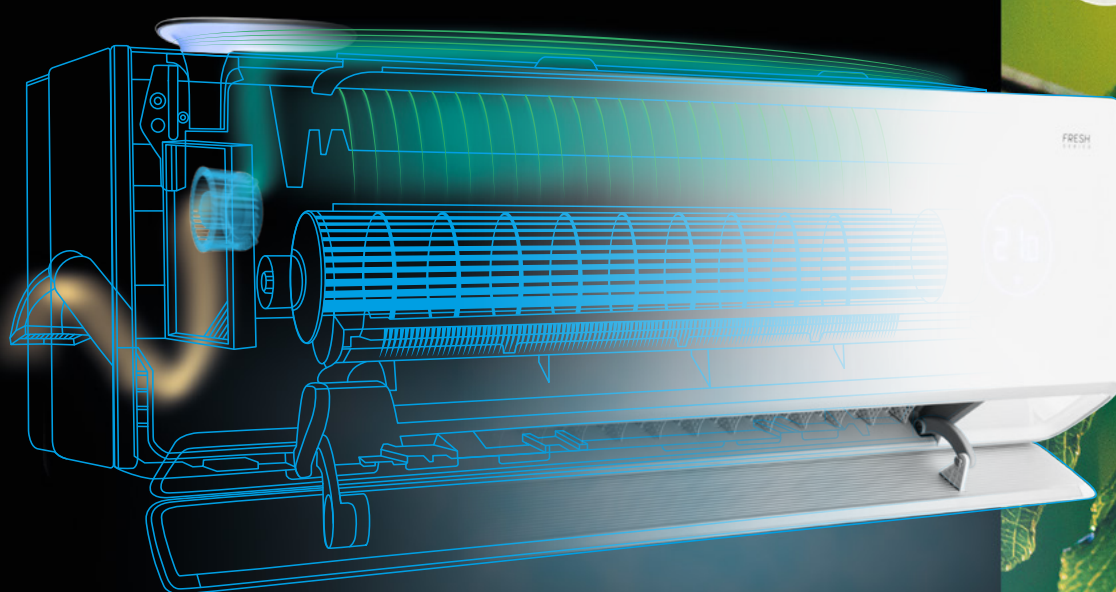

BEZPOŚREDNI DOPŁYW ŚWIEŻEGO  
PRZEFILTROWANEGO I NAWILŻONEGO  
POWIETRZA Z ZEWNĄTRZ

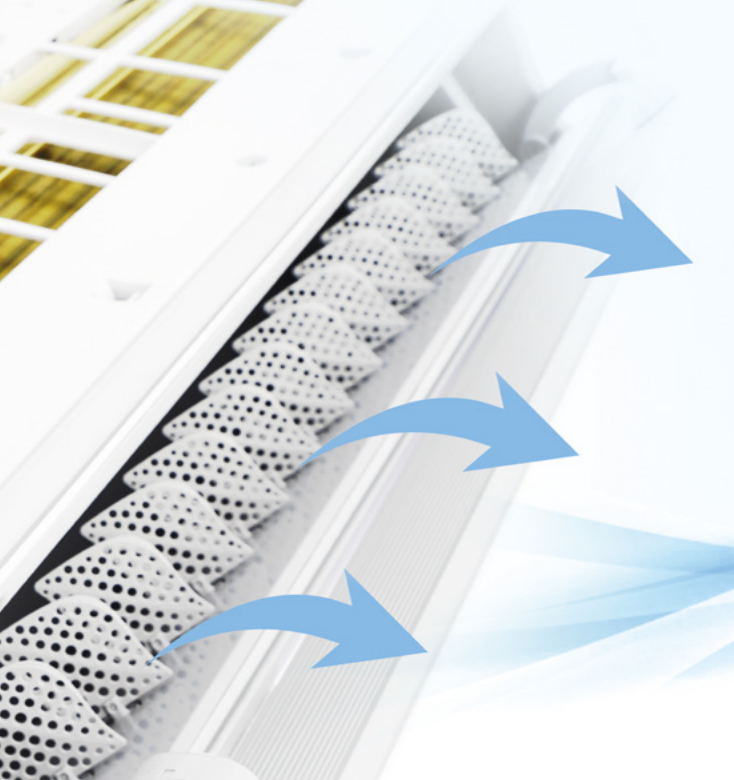

Cicha praca

FRESH AIR DISC

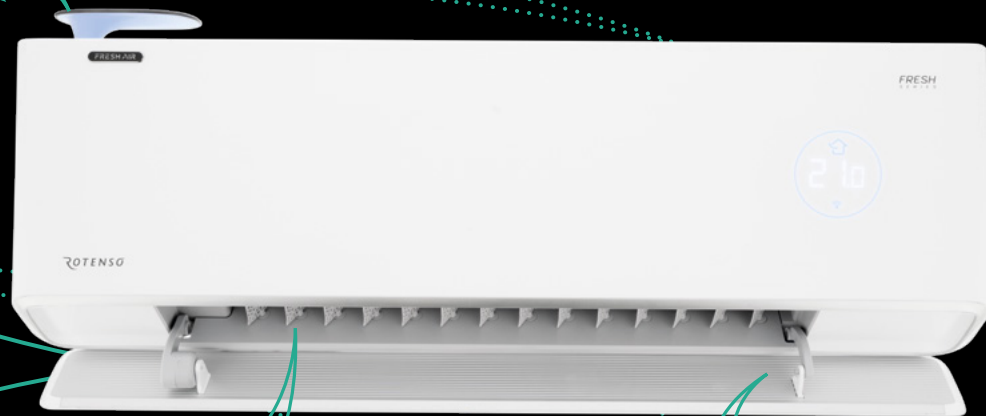

NAWIEW WINDLESS

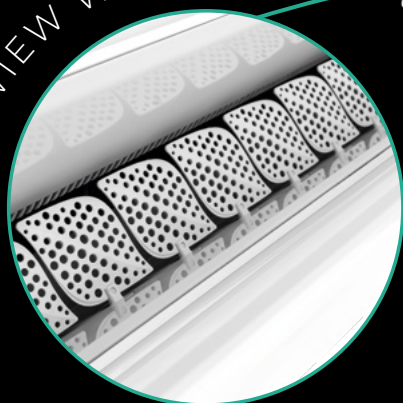

ŻALUZJA 180°



**FRESH**  
PRAKTYCZNY  
I NOWOCZESNY

Dzięki innowacyjnej technologii Fresh, klimatyzator zapewnia wymianę i optymalną jakość powietrza wewnętrznego, zarówno pod względem temperatury, jak i wilgotności.

Klimatyzator jest doskonałym rozwiązaniem dla pomieszczeń w budynkach pozbawionych wentylacji mechanicznej, w których po przeprowadzonej termomodernizacji może brakować świeżego powietrza. O jakość dostarczanego powietrza dbają dodatkowo aż 3 wbudowane lampy LED UV oraz filtr powietrza EPA E12.

FRESH  
AIR  
WINDLESS

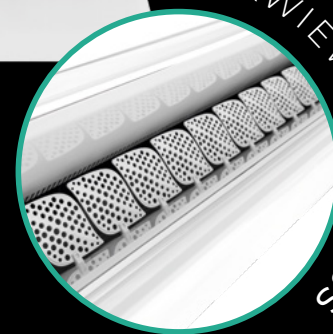

NAWIEW  
WINDLESS

# FRESH

Z NAWIEWEM 180°  
I KOMFORTOWĄ FUNKCJĄ WINDLESS

Na doświadczenie komfortu klimatyzacji Fresh składają się żaluzja 180° oraz technologia Windless, dzięki której schłodzone bądź ogrzane powietrze jest uwalniane do pomieszczenia maksymalnie rozproszonym strumieniem przepływającym poprzez 1330 mikro-perforacji.

Dodatkowo żaluzja 180° pozwala użytkownikowi na bardzo szeroki zakres sterowania kątem przepływu powietrza, a tym samym osiągnięcie komfortu termicznego.



## KOMFORTOWE USTAWIENIE ŻALUZJI

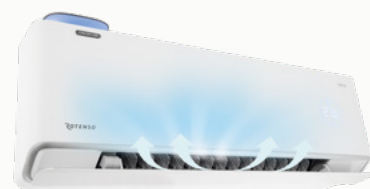

# Fresh

## 3,5 kW

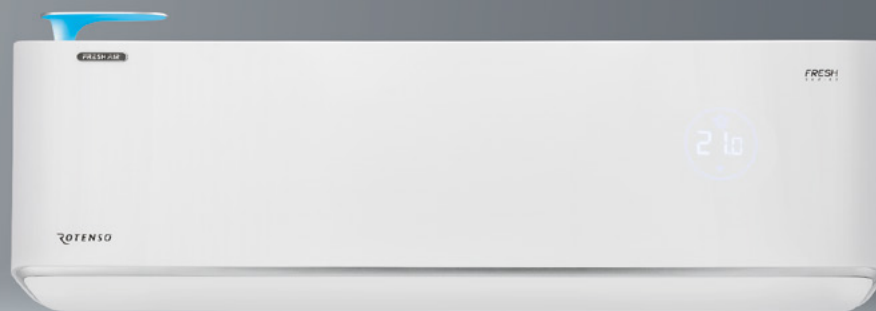

## Cechy Urządzenia

62



Digital DC Inverter SKY®



Automatyczne oczyszczanie iAIR



Dopływ świeżego powietrza



Lampa UV



Filtr elektrostatyczny HD iAIR



Filtr świeżego powietrza EPA E12



Tryb super cichy eMOTO



Nawiew powietrza 4D eMOTO



Żaluzja 180°



Tryb Windless eMOTO



Tryb turbo eMOTO



System kontroli nawiewu eMOTO



Tryb Eco eMOTO



Szeroki kąt nawiewu eMOTO



Funkcja SMART WIFI



Czujnik zmierzchu SMART



Wł./wyl. wyświetlacza SMART na panelu



Tryb SMART Follow



Pilot bezprzewodowy



Wyrzwanie sprężarki uzwojeniem



Funkcja ogrzewania SMART 8°C



Pamięć ustawienia żaluzji



Pamięć autorestartu



Antykorozyjne połączone lamele



Tryb cisy



Programator czasowy



Chłodzenie w niskiej temp. zewn. -15°C



Grzanie w niskiej temp. zewn. -22°C



2-stronne odprowadzenie skroplin



Funkcja autodiagnozy



Funkcja snu



Optymalizacja zużycia energii

# Specyfikacja techniczna

Model				Fresh 3,5 kW
Wydajność	Chłodzenie	Nom. (Min. - Maks.)	W	3530 (1109-4423)
Pobór mocy		Nom. (Min. - Maks.)	W	921 (190-1510)
Prąd pracy		Nom. (Min. - Maks.)	A	4,0 (0,8-6,5)
Wydajność	Grzanie	Nom. (Min. - Maks.)	W	3900 (1008-4508)
Pobór mocy		Nom. (Min. - Maks.)	W	994 (192-1750)
Prąd pracy		Nom. (Min. - Maks.)	A	4,3 (0,8-7,6)
Rodzaj rewersyjnej pompy ciepła				powietrze-powietrze
Obciążenie chłodnicze			kW	3,6
SEER			W/W	8,5
Klasa wydajności energetycznej - chłodzenie				A+++
Roczne zużycie energii - chłodzenie			kWh/a	148
Obciążenie cieplne (Tbiv -7°C)			kW	2,7
SCOP			W/W	4,6
Klasa wydajności energetycznej - grzanie				A++
Roczne zużycie energii - grzanie			kWh/a	822
Osuszanie			l/h	1,2
Maksymalne zużycie energii			W	1950
Maksymalny prąd pracy			A	8,5
Jednostka wewnętrzna				FH35Xi
Prędkość wentylatora	T / W / Ś / N / ŚN / C	obr/min	1220 / 1070 / 900 / 780 / 700 / 600	
Przepływ powietrza	T / W / Ś / N / ŚN / C	m³/h	581 / 542 / 474 / 405 / 295 / 205	
Poziom ciśnienia akustycznego	T / W / Ś / N / ŚN / C	dB(A)	41 / 37 / 32 / 24 / 21 / 18	
Poziom mocy akustycznej		dB(A)	55	
Pobór mocy		W	26	
Prąd pracy		A	0,1	
Wymiary netto	S × G × W	mm	960 × 198 × 316	
Wymiary brutto	S × G × W	mm	1035 × 360 × 390	
Waga netto / Waga brutto		kg	13 / 15	
Odpływ skroplin		mm	16	
Jednostka zewnętrzna				FH35Xo
Prędkość wentylatora	W / Ś / N	obr/min	825 / 720 / 480	
Maksymalny przepływ powietrza		m³/h	2200	
Poziom ciśnienia akustycznego		dB(A)	51	
Poziom mocy akustycznej		dB(A)	61	
Wymiary netto	S × G × W	mm	795 × 305 × 551	
Wymiary brutto	S × G × W	mm	835 × 328 × 575	
Rozstaw mocowań		S × G (mm)	434 × 278	
Waga netto / Waga brutto		kg	26,5 / 29,5	
Czynnik chłodniczy	Typ		R32	
	GWP		675	
	Ilość (do 5mb)	kg	0,8	
	Ilość (pow. 5mb)	g/mb	12	
Przyłącza rur	Ciecz / Gaz	mm(cale)	Φ6,35 / Φ9,52 (1/4" / 3/8")	
Maksymalna długość instalacji		m	25	
Maksymalna różnica poziomów		m	10	
Typ sprężarki			Rotacyjna DC	
Rodzaj zasilania jednostki zewnętrznej		V-Hz, Ø	220-240-50, 1f	
Zabezpieczenie		A	C10	
Przewody zasilające: jednostka wewnętrzna		il. × mm²	3 × 1,5	
Przewody sterujące i zasilające: jednostka wewn. - zewn.		il. × mm²	4 × 1,5	
Przewody sterujące i zasilające: jednostka Hiro - wewn.		il. × mm²	-	
Zakres pracy w pomieszczeniu (Chłodzenie / Grzanie)		°C	16~32 / 0~30	
Zakres pracy na zewnątrz (Chłodzenie / Grzanie)		°C	-15~53 / -22~30	
Kompatybilność z systemami				
1:1 SINGLE				•
1:2 DUAL				
1:X MULTI				

T - Turbo ; W - Wysoki; Ś - Średni; N - Niski; ŚN - Średnio Niski ; C - Cichy;



## Klimatyzator ścienny **Luve**

**Rotenso Luve, poza doskonałymi parametrami pracy, wyróżnia się wysoką estetyką i jakością wykonania.**

Luve zwraca uwagę niebanalną, skupioną na owalach geometrią, która zachwyci miłośników prostej formy i modernizmu.

Boki białego panelu klimatyzatora zdobią dyskretne przetłoczenia i srebrne lamowania. Idealnie przylegająca do panelu frontowego żaluzja to zasługa wysokiej jakości wykonania oraz użytych materiałów.







# LUVE



Funkcja  
Smart WiFi



Premium  
design

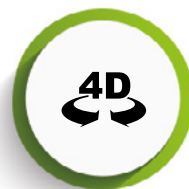

Nawiew  
powietrza 4D  
eMOTO



Żaluzja  
180°



Komfortowy  
nawiew Windless



Grzanie w niskiej  
temp. zewn. -22°C



Na doświadczenie komfortu klimatyzacji Luve składają się żaluzja 180° oraz technologia Windless, dzięki której schłodzone powietrze jest uwalniane maksymalnie rozproszonym strumieniem przepływającym poprzez 1330 mikro-perforacji.

Pozwala to także na cichą pracę urządzenia - na najniższym biegu wentylatora głośność to zaledwie 18 dB.

Dodatkowo żaluzja 180° pozwala użytkownikowi na bardzo szeroki kąt sterowania strumieniem przepływu powietrza, a tym samym osiągnięcie komfortu termicznego.



66

## Komfortowy **nawiew Windless**

Dzięki technologii Windless - klimatyzator uwalnia powietrze delikatnym, maksymalnie rozproszonym strumieniem poprzez 1330 mikrootworów.

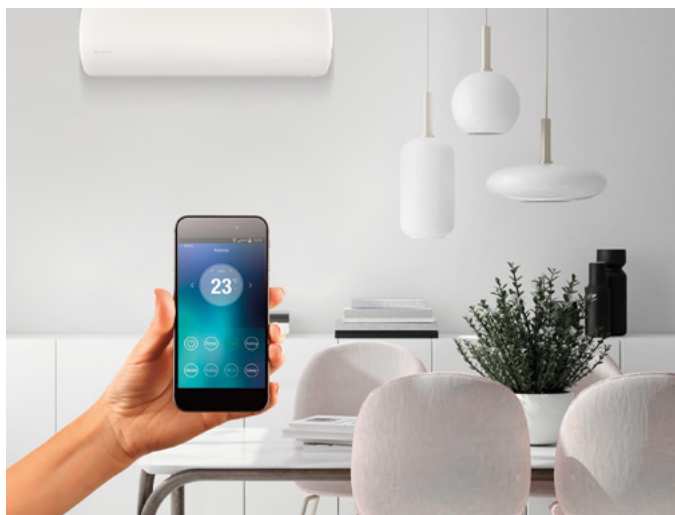

### **Funkcja Smart WiFi**

Dzięki wykorzystaniu funkcji SMART WiFi oraz modemu WiFi, urządzeniem możesz sterować za pomocą tabletu lub smartfona zarówno w domu, jak i poza nim.



### **Grzanie w niskiej temp. zewn. -22°C**

Zastosowana technologia oraz wbudowany pakiet pracy całorocznej umożliwia sprawną pracę klimatyzatora nawet w ekstremalnych warunkach pogodowych jako jedyne źródło ciepła. Klimatyzator skutecznie ogrzeje pomieszczenie nawet przy -22°C.

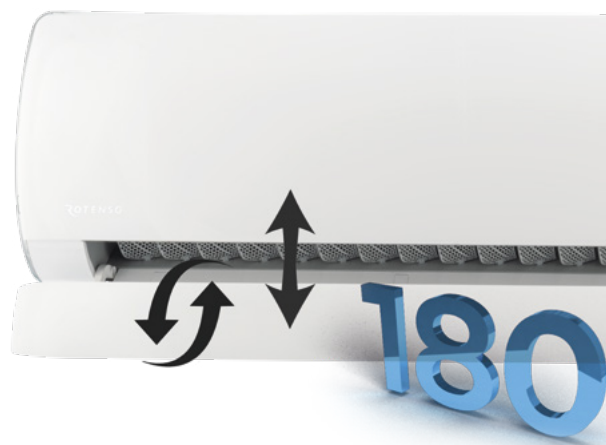

## Żaluzja **180°**

Żaluzja pozioma pracująca w dwóch niezależnych płaszczyznach pozwala na precyzyjny nawiew powietrza dowolnym kierunku w zakresie 180° góra/dół.



## Nawiew powietrza **4D eMOTO**

Automatycznie sterowane żaluzje pionowe oraz poziome, wydajnie rozprawdzają powietrze w pomieszczeniu, zapewniając skuteczne chłodzenie lub grzanie.



## Premium design

Luce zwraca uwagę niebanalną, skupioną na owalach geometrią. Obudowa wykonana w wysokim połysku w połączeniu ze srebrnymi wykończeniami podkreśla wysoką jakość urządzenia.

# KLASYCZNY I ELEGANCKI DESIGN



PRZETŁOCZENIA POWIERZCHNI

PRAWIE NIEWIDOCZNA ŻALUZA



Luvu zwraca uwagę niebanalną, skupioną na owalach geometrią.

Boki panelu frontowego wykończonego na wysoki połysk zdobią dyskretne przetłoczenia i srebrne lamowania.

Idealnie przylegająca do panelu frontowego żaluzja to zasługa wysokiej jakości wykonania oraz użytych materiałów.

Wysoki połysk obudowy urządzenia, srebrne wykończenia, staranne wykonanie podkreślają wysoką jakość klimatyzatora.

# A TAKŻE CICHY I KOMFORTOWY NAWIEW

REGULOWANA ŻALUZJA:

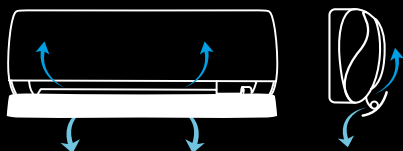
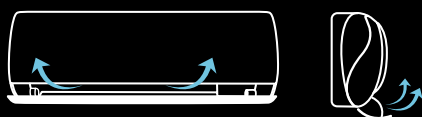

WACHLOWANIE ŻALUZJI:

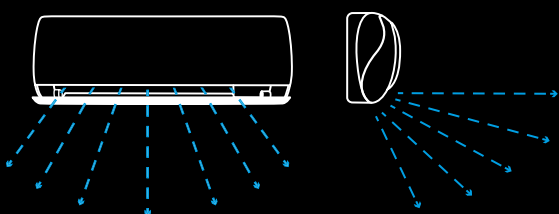
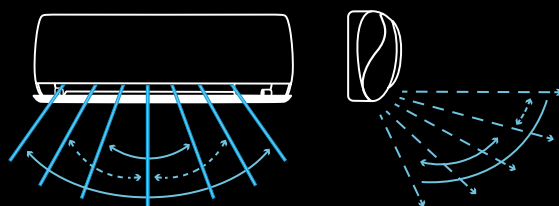

Cicha praca  
tylko 18 dB

69

## Cicha praca

Urządzenie może pracować w trybie super cichym, dzięki czemu nie zakłóca nocnego wypoczynku.



## Technologia Windless

Stworzona dla doświadczenia komfortu technologia Windless to niespotykane dotąd delikatne ruchy powietrza uwalniane maksymalnie rozproszonym strumieniem.

# Luve

## 3,5 kW

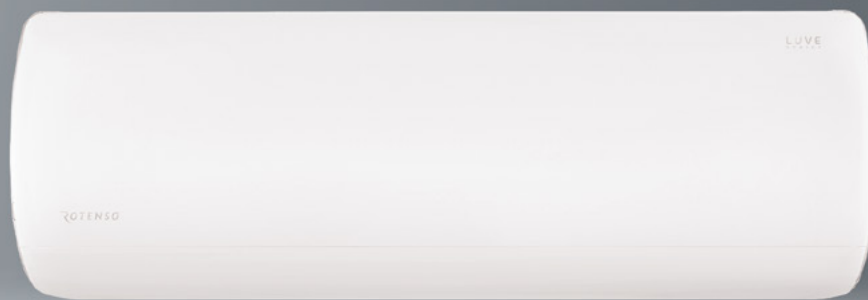

## Cechy Urządzenia

70



Digital DC Inverter SKY®



Automatyczne oczyszczanie iAIR



Filtr 3w1 (Ka + Si.Ion + wit.C) iAIR (1)



Filtr 3w1 (Fot. + Ak.W + Nano) iAIR (2)



Filtr elektrostatyczny HD iAIR



Tryb super cichy eMOTO



Nawiew powietrza 4D eMOTO



Żaluzja 180°



Tryb Windless eMOTO



Tryb turbo eMOTO



System kontroli nawiewu eMOTO



Tryb Eco eMOTO



Szeroki kąt nawiewu eMOTO



Funkcja SMART WiFi



Czujnik zmierzchu SMART



Wł./Wył. wyświetlacza SMART na panelu



Tryb SMART Follow



Pilot bezprzewodowy



Funkcja ogrzewania SMART 8°C



Pamięć ustawienia żaluzji



Pamięć autorestartu



Antykorozyjne połączone lamele



Grzałka tacy ociekowej



Wyrzwanie sprężarki uzwojeniem



Programator czasowy



Chłodzenie w niskiej temp. zewn. -15°C



Grzanie w niskiej temp. zewn. -22°C



1-stronne odprowadzenie skroplin



Funkcja autodiagnozy



Funkcja snu



Optymalizacja zużycia energii

1. Filtr iAIR 3w1: Katechinowy + Silver Ion + witamina C

2. Filtr iAIR 3w1: Fotokatalityczny + Aktywny węgiel + Cold Nano

# Specyfikacja techniczna

Model				Luve 3,5 kW
Wydajność	Chłodzenie	Nom. (Min. - Maks.)	W	3560 (810-4412)
Pobór mocy		Nom. (Min. - Maks.)	W	966 (150-1520)
Prąd pracy		Nom. (Min. - Maks.)	A	4,2 (0,6-6,6)
Wydajność	Grzanie	Nom. (Min. - Maks.)	W	3940 (805-4505)
Pobór mocy		Nom. (Min. - Maks.)	W	1010 (160-1605)
Prąd pracy		Nom. (Min. - Maks.)	A	4,4 (0,7-7,0)
Rodzaj rewersyjnej pompy ciepła				powietrze-powietrze
Obciążenie chłodnicze			kW	3,6
SEER			W/W	8,5
Klasa wydajności energetycznej - chłodzenie				A+++
Roczne zużycie energii - chłodzenie			kWh/a	148
Obciążenie cieplne (Tbiv -7°C)			kW	2,7
SCOP			W/W	4,6
Klasa wydajności energetycznej - grzanie				A++
Roczne zużycie energii - grzanie			kWh/a	822
Osuszanie			l/h	1,2
Maksymalne zużycie energii			W	1750
Maksymalny prąd pracy			A	7,6
Jednostka wewnętrzna				LE35Xi
Prędkość wentylatora	T / W / Ś / N / ŚN / C	obr/min	1100 / 930 / 840 / 750 / 700 / 560	
Przepływ powietrza	T / W / Ś / N / ŚN / C	m³/h	572 / 482 / 402 / 360 / 290 / 210	
Poziom ciśnienia akustycznego	T / W / Ś / N / ŚN / C	dB(A)	41 / 38 / 33 / 25 / 21 / 18	
Poziom mocy akustycznej		dB(A)	53	
Pobór mocy		W	24	
Prąd pracy		A	0,1	
Wymiary netto	S × G × W	mm	883 × 195 × 310	
Wymiary brutto	S × G × W	mm	964 × 262 × 375	
Waga netto / Waga brutto		kg	10,5 / 13	
Odpływ skroplin		mm	16	
Jednostka zewnętrzna				LE35Xo
Prędkość wentylatora	W / Ś / N	obr/min	835 / 722 / 478	
Maksymalny przepływ powietrza		m³/h	2200	
Poziom ciśnienia akustycznego		dB(A)	52	
Poziom mocy akustycznej		dB(A)	62	
Wymiary netto	S × G × W	mm	795 × 305 × 551	
Wymiary brutto	S × G × W	mm	835 × 328 × 575	
Rozstaw mocowań		S × G (mm)	434 × 278	
Waga netto / Waga brutto		kg	28 / 31	
Czynnik chłodniczy	Typ		R32	
	GWP		675	
	Ilość (do 5mb)	kg	0,8	
		TCO <sub>2</sub> eq	0,54	
Ilość (pow. 5mb)	g/mb	12		
Przylączy rur	Ciecz / Gaz	mm(cale)	Φ6,35 / Φ9,52 (1/4" / 3/8")	
Maksymalna długość instalacji		m	25	
Maksymalna różnica poziomów		m	10	
Typ sprężarki				Rotacyjna DC
Rodzaj zasilania jednostki zewnętrznej		V-Hz, Ø	220-240-50, 1f	
Zabezpieczenie		A	C10	
Przewody zasilające: jednostka wewnętrzna		il. × mm²	3 × 1,5	
Przewody sterujące i zasilające: jednostka wewn. - zewn.		il. × mm²	4 × 1,5	
Przewody sterujące i zasilające: jednostka Hiro - wewn.		il. × mm²	-	
Zakres pracy w pomieszczeniu (Chłodzenie / Grzanie)		°C	16~32 / 0~30	
Zakres pracy na zewnątrz (Chłodzenie / Grzanie)		°C	-15~53 / -22~30	
Kompatybilność z systemami				
1:1 SINGLE				•
1:2 DUAL				
1:X MULTI				

T - Turbo ; W - Wysoki; Ś - Średni; N - Niski; ŚN - Średnio Niski ; C - Cichy;



## Klimatyzator konsolowy **Aneru**

**Estetyczna, matowa obudowa, unikatowa konstrukcja i możliwość niezależnego sterowania dwustronnym nawiewem góra-dół to zalety klimatyzatora konsolowego Aneru przeznaczonego dla przestrzeni wymagających niestandardowych rozwiązań.**

Rotenso Aneru to klimatyzator konsolowy, który dzięki dwustronnemu nawiewowi góra i dół pozwala na montaż przy podłodze. Unikatowa konstrukcja sprawia, że klimatyzator znajduje zastosowanie w pomieszczeniach ze specyficznymi ograniczeniami np. dużą ilością skosów i niskich ścian kolankowych np. na poddaszach.

Możliwość posadowienia klimatyzatora przy podłodze sprawia, że Aneru jest także chętnie wybierany przez klientów chcących uniknąć ekspozycji urządzenia pod sufitem.

Rotenso Aneru został wyposażony w pakiet pracy całorocznej tj. grzałkę tacy ociekowej i karteru sprężarki.

Klimatyzator posiada doskonałą wydajność zarówno w trybie chłodzenia, jak i grzania. Dwustronny nawiew góra-dół pozwala na niezależne sterowanie wyrzutem powietrza z góry bądź dołu urządzenia, dzięki czemu z powodzeniem może być eksploatowany jako samodzielne źródło ogrzewania.





# ANER



Funkcja  
Smart WiFi



Nawiew powietrza  
2-stronny



Wbudowany  
czujnik wilgotności



Ukryty wyświetlacz  
temperatury SMART



Super  
Jonizator iAIR



Grzanie w niskiej  
temp. zewn. -20°C



Wyjątkowo estetyczna obudowa nowego Aneru z drobnymi perforacjami na białym matowym panelu pozwala aranżować klimatyzator

w każdym wnętrzu. Rutenso Aneru może zostać skonfigurowany w układzie SPLIT i MULTI.

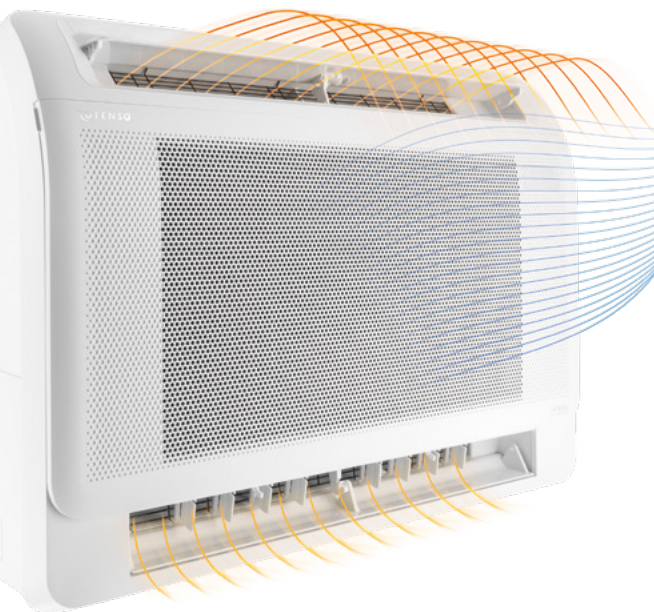

## Nawiew powietrza **2-stronny**

Zastosowany w Aneru nawiew powietrza z dwóch stron poprawia efektywność grzania i chłodzenia pomieszczenia. Oprócz standardowej górnej żaluzji, dodatkowo w dolnej części urządzenia znajduje się drugi wylot powietrza.

Możliwość niezależnego sterowania nawiewem góra-dół pozwala użytkownikowi w efektywny sposób ogrzewać pomieszczenie.

74



### **Super Jonizator iAIR**

Poprzez wytworzenie ujemnych jonów tlenu Super Jonizator iAIR eliminuje z powietrza wirusy, bakterie, roztocza oraz alergeny. Nieprzyjemne zapachy zostają usunięte praktycznie natychmiast po kontakcie jonizatora z zanieczyszczonym powietrzem.



### **Funkcja Smart WiFi**

Dzięki wykorzystaniu funkcji SMART WiFi oraz modemu WiFi, urządzeniem możesz sterować za pomocą tabletu lub smartfona zarówno w domu, jak i poza nim.



## Wbudowany czujnik wilgotności

Czujnik wilgotności względnej pozwala na bieżące monitorowanie poziomu wilgotności w pomieszczeniu za pomocą aplikacji dla zapewnienia najwyższego komfortu.



## Grzanie w niskiej temp. zewn. -20°C

Zastosowana technologia oraz wbudowany pakiet pracy całorocznej umożliwia sprawną pracę klimatyzatora nawet w ekstremalnych warunkach pogodowych. Klimatyzator skutecznie ogrzeje pomieszczenie nawet przy niskich temperaturach zewnętrznych.

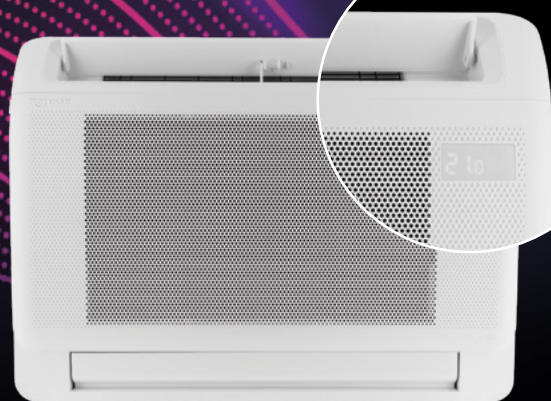

## Ukryty wyświetlacz temperatury SMART

Wszystkie potrzebne informacje wyświetlane są na panelu klimatyzatora w czytelny, a zarazem dyskretny sposób. Dzięki temu widzisz jaki jest aktualny status pracy klimatyzatora.

# Latem

chłodzisz



## Tryb chłodzenia

---

W trybie chłodzenia wentylator górny wyrzuca chłodne powietrze ku górze. Schłodzone, cięższe powietrze opada naturalnie w dół i równomiernie schładza całą powierzchnię, przynosząc ulgę osobom przebywającym w pomieszczeniu.

# Zimą grzejesz



77

## Tryb grzania

---

W trybie ogrzewania wentylator górny oraz dolny dystrybuuje ciepłe powietrze obiema żaluzjami. Nawiew dolny ma na celu wypchnąć chłodne, cięższe powietrze ku górze i wygrzać podłogę dla zachowania najwyższego komfortu. Ciepłe, lżejsze powietrze unosi się naturalnie ku górze pomieszczenia w stronę sufitu, równomiernie wygrzewając całą powierzchnię.

# Aneru

## 3,5-5,0 kW

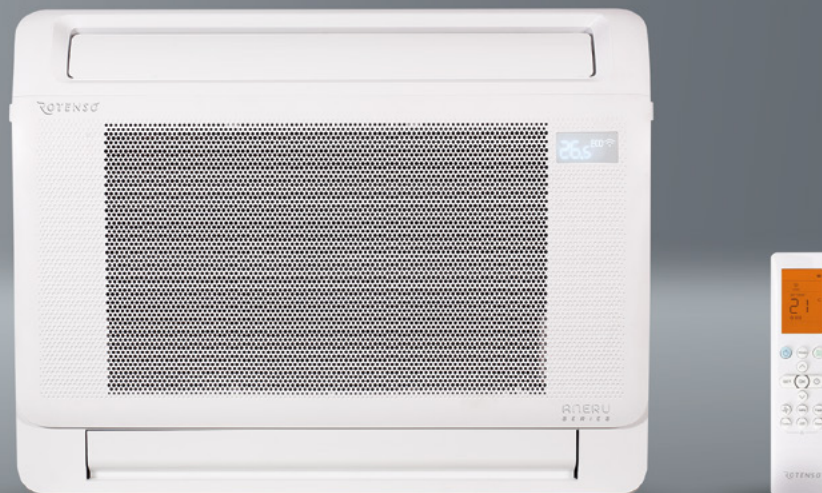
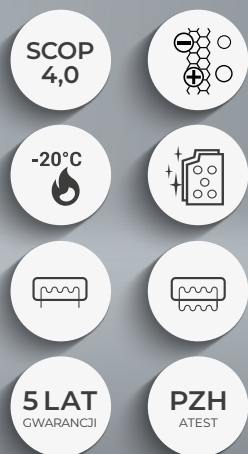
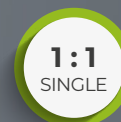

## Cechy Urządzenia

78



Digital DC Inverter SKY®



Automatyczne oczyszczanie iAIR <sup>(1)</sup>



Filtr elektrostatyczny HD iAIR



Super jonizator iAIR



Tryb super cichy eMOTO <sup>(1)</sup>



Szeroki kąt nawiewu eMOTO



Tryb turbo eMOTO <sup>(1)</sup>



System kontroli nawiewu eMOTO



Tryb Eco eMOTO <sup>(1)</sup>



Funkcja SMART WiFi



Czujnik wilgotności <sup>(2)</sup>



Wł./wył. wyświetlacza SMART na panelu



Pilot bezprzewodowy



Tryb SMART Follow



Funkcja ogrzewania SMART 8°C <sup>(1)</sup>



Pamięć ustawienia żaluzji



Kompensacja temperatury



Pamięć autorestartu



Antykorozyjne pozłacane lamele



Grzałka tacy ociekowej



Grzałka karteru sprężarki



Programator czasowy



Chłodzenie w niskiej temp. zewn. -15°C



Grzanie w niskiej temp. zewn. -20°C



Funkcja autodiagnozy



Automatyczna żaluzja



Funkcja snu



Nawiew powietrza 2-stronny



BMS Modbus <sup>(3)</sup>



BMS Bacnet <sup>(3)</sup>

# Specyfikacja techniczna

Model				Aneru 3,5 kW	Aneru 5,0 kW
Wydajność	Chłodzenie	Nom. (Min. - Maks.)	W	3517 (762-4250)	4982 (2638-5568)
Pobór mocy		Nom. (Min. - Maks.)	W	1000 (170-1350)	1500 (650-1950)
Prąd pracy		Nom. (Min. - Maks.)	A	4,4 (0,7-5,9)	6,5 (2,8-8,5)
Wydajność	Grzanie	Nom. (Min. - Maks.)	W	3810 (454-4689)	5275 (2198-6301)
Pobór mocy		Nom. (Min. - Maks.)	W	980 (150-1300)	1420 (600-1900)
Prąd pracy		Nom. (Min. - Maks.)	A	4,3 (0,6-5,7)	6,2 (2,6-8,3)
Rodzaj rewersyjnej pompy ciepła				powietrze-powietrze	powietrze-powietrze
Obciążenie chłodnicze			kW	3,5	5,0
SEER			W/W	7,3	6,7
Klasa wydajności energetycznej - chłodzenie				A++	A++
Roczne zużycie energii - chłodzenie			kWh/a	168	261
Obciążenie cieplne (T <sub>biv</sub> -7°C)			kW	2,6	4,0
SCOP			W/W	4,0	4,0
Klasa wydajności energetycznej - grzanie				A+	A+
Roczne zużycie energii - grzanie			kWh/a	910	1414
Osuszanie			l/h	1,2	1,8
Maksymalne zużycie energii			W	1350	1950
Maksymalny prąd pracy			A	5,9	8,5
Jednostka wewnętrzna				A35Xi	A50Xi
Prędkość wentylatora	T / W / Ś / N	obr/min		992 / 884 / 776 / 650	1100 / 1000 / 900 / 800
Przepływ powietrza	T / W / Ś / N	m³/h		650 / 580 / 490 / 420	780 / 690 / 600 / 450
Poziom ciśnienia akustycznego	T / W / Ś / N	dB(A)		36 / 33 / 25 / 20	39 / 36 / 30 / 21
Poziom mocy akustycznej		dB(A)		54	55
Pobór mocy		W		42	52
Prąd pracy		A		0,2	0,2
Wymiary netto	S × G × W	mm		794 × 206 × 621	794 × 206 × 621
Wymiary brutto	S × G × W	mm		865 × 280 × 719	865 × 280 × 719
Waga netto / Waga brutto			kg	14,9 / 18,8	14,9 / 18,8
Odpływ skroplin			mm	16	16
Jednostka zewnętrzna				A35Xo	A50Xo
Prędkość wentylatora	W / Ś / N	obr/min		780 / 600 / 500	790 / 650 / 550
Maksymalny przepływ powietrza			m³/h	2200	2400
Poziom ciśnienia akustycznego			dB(A)	54	55
Poziom mocy akustycznej			dB(A)	62	63
Wymiary netto	S × G × W	mm		765 × 303 × 555	805 × 330 × 554
Wymiary brutto	S × G × W	mm		887 × 337 × 610	915 × 370 × 615
Rozstaw mocowań			S × G (mm)	452 × 286	511 × 317
Waga netto / Waga brutto			kg	26,6 / 29,0	32,5 / 35,2
Czynnik chłodniczy	Typ			R32	R32
	GWP			675	675
	Ilość (do 5mb)	kg		0,72	1,15
		TCO <sub>2</sub> eq		0,49	0,78
Ilość (pow. 5mb)	g/mb		12	12	
Przyłącza rur	Ciecz / Gaz	mm(cale)		Φ6,35 / Φ9,52 (1/4" / 3/8")	Φ6,35 / Φ12,7 (1/4" / 1/2")
Maksymalna długość instalacji			m	25	30
Maksymalna różnica poziomów			m	10	20
Typ sprężarki				Rotacyjna DC	Rotacyjna DC
Rodzaj zasilania jednostki zewnętrznej			V-Hz, Ø	220-240-50, 1f	220-240-50, 1f
Zabezpieczenie			A	C10	C16
Przewody zasilające: jednostka zewnętrzna			il. × mm²	3 × 1,5	3 × 2,5
Przewody sterujące i zasilające: jednostka zewn. - wewn.			il. × mm²	4 × 1	4 × 1
Zakres pracy w pomieszczeniu (Chłodzenie / Grzanie)			°C	16-32 / 0-30	16-32 / 0-30
Zakres pracy na zewnątrz (Chłodzenie / Grzanie)			°C	-15-50 / -20-24	-15-50 / -20-24
Kompatybilność z systemami					
1:1 SINGLE				•	•
1:2 DUAL					
1:X MULTI				•	•

T - Turbo ; W - Wysoki; Ś - Średni; N - Niski;



[www.rotenso.com](http://www.rotenso.com)

